

VILAGRASA

^{EN} This catalog features interactive functionalities by clicking on the index and page numbers, thus facilitating direct navigation to the corresponding pages of the PDF file.

^{ES} Este catálogo tiene funcionalidades interactivas al hacer clic en los índices y los números de página, facilitando así la navegación directa a las páginas correspondientes del archivo PDF.

^{FR} Ce catalogue propose des fonctionnalités interactives en cliquant sur les index et les numéros de page, facilitant ainsi la navigation directe vers les pages correspondantes du fichier PDF.

^{DE} Dieser Katalog verfügt über interaktive Funktionen durch Klicken auf die Indizes und Seitenzahlen, was eine direkte Navigation zu den entsprechenden Seiten der PDF-Datei erleichtert.

Recycling



Ashtrays







Benches & Planters

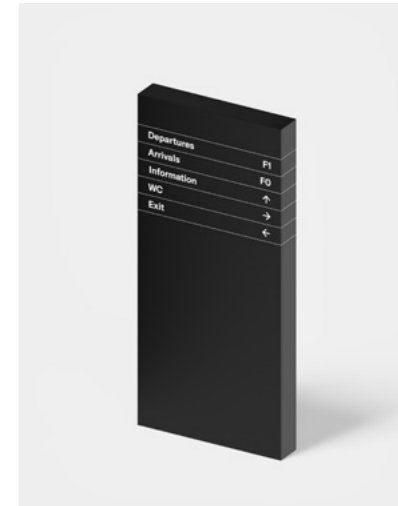

Signage & Wayfinding



Recycling		22
Artria		24
Ash		28
Bilbao		30
Ceres		34
Cosmos		38
Drac		42
Giro		46
Jupiter		48
Marte		52
Mev		56
Moai		60
Neptuno		62
Opal		66
Pluton		70
Saturno		74
Titan		78
Ashtrays		94
Ash		96
Bilbo		98
Columbia		100
Etna		102
Mercuri Out		104

Benches & Planters		106
Ceres		108
City		114
Cetrus		116
Cosmos		120
Matrix		128
Norma		130
Ronda		144
Vela		152
Signage & Wayfinding		154
S&W Custom		156

Quality accessories for unique spaces

^{EN} Viligrasa has been concerned about people and their environment since 1957. That is why the design of our products responds to their users and the uses they make of them, regardless of the space in which they live.

Viligrasa products offer people the possibility of giving their own seal of identity to the space in which they are placed, because they are the result of a meticulous analysis of the needs to be met in that space. It is a way of interrelating architecture and people, and in this sense our products contribute to making the building a more human place, beyond a set of walls, furniture and machines.

^{ES} Desde 1957 existe en Viligrasa la preocupación por las personas y su entorno. Es por ello que el diseño de nuestros productos responde a sus usuarios y a los usos que ellos le dan independientemente del espacio en el que se desenvuelvan.

Los productos de Viligrasa ofrecen a las personas la posibilidad de conferir su propio sello de identidad al espacio en el que se emplazan, porque son el resultado de un minucioso análisis de las necesidades que deben satisfacer en ese espacio. Es una forma de interrelacionar la arquitectura y las personas, y en ese sentido nuestros productos contribuyen a convertir el edificio en un lugar más humano, más allá de un conjunto de paredes, muebles y máquinas.

^{FR} Viligrasa se préoccupe des personnes et de leur environnement depuis 1957. C'est pourquoi la conception de nos produits répond à leurs utilisateurs et aux usages qu'ils en font, quel que soit l'espace dans lequel ils vivent.

Les produits Viligrasa offrent aux personnes la possibilité de donner leur propre empreinte à l'espace dans lequel ils sont placés, car ils sont le résultat d'une analyse minutieuse des besoins à satisfaire dans cet espace. C'est une façon de mettre en relation l'architecture et les personnes, et en ce sens, nos produits contribuent à faire du bâtiment un lieu plus humain, au-delà d'un ensemble de murs, de meubles et de machines.

^{DE} Viligrasa setzt sich seit 1957 für die Menschen und ihre Umwelt ein. Deshalb richtet sich das Design unserer Produkte nach ihren Nutzern und deren Verwendungszweck, unabhängig von dem Ort, wo die sich befinden.

Die Produkte von Viligrasa bieten den Menschen die Möglichkeit, dem Ort, in dem sie aufgestellt werden, ihren eigenen Stempel aufzudrücken, denn sie das Ergebnis einer sorgfältigen Analyse der Bedürfnisse, die in diesem Ort erfüllt werden müssen. In diesem Sinne tragen unsere Produkte dazu bei, das Gebäude zu einem menschlicheren Ort zu machen, der mehr ist als eine Ansammlung von Wänden, Möbeln und Maschinen.



From Barcelona to the world since 1957

^{EN} Founded in 1957 in Barcelona, Studio Vilagrassa was born as a workshop specialised in metal repulsing that grew and positioned itself internationally with exports in more than 50 countries. Since its beginnings, Vilagrassa has focused its efforts on producing locally the best accessories for any space and for this we work with our own raw materials and reliable suppliers.

^{ES} Fundado en 1957 en Barcelona, Studio Vilagrassa nació como un taller especializado en repujado de metal que creció y se posicionó internacionalmente con exportaciones a más de 50 países. Desde sus inicios, Vilagrassa ha centrado sus esfuerzos en producir localmente los mejores accesorios para cualquier espacio, y para ello trabajamos con nuestras propias materias primas y proveedores confiables.

^{FR} Fondé en 1957 à Barcelone, Studio Vilagrassa est né en tant qu'atelier spécialisé dans le repoussage du métal, qui a grandi et s'est positionné à l'international avec des exportations vers plus de 50 pays. Depuis ses débuts, Vilagrassa a concentré ses efforts sur la production locale des meilleurs accessoires pour tout espace, et pour cela, nous travaillons avec nos propres matières premières et des fournisseurs fiables.

^{DE} Gegründet 1957 in Barcelona, wurde Studio Vilagrassa als Werkstatt geboren, die sich auf Metalltreiben spezialisiert hat und sich international positionierte, indem sie in mehr als 50 Länder exportierte. Seit seinen Anfängen konzentrierte Vilagrassa seine Bemühungen darauf, die besten Accessoires für jeden Raum lokal zu produzieren, und dafür arbeiten wir mit eigenen Rohstoffen und zuverlässigen Lieferanten.

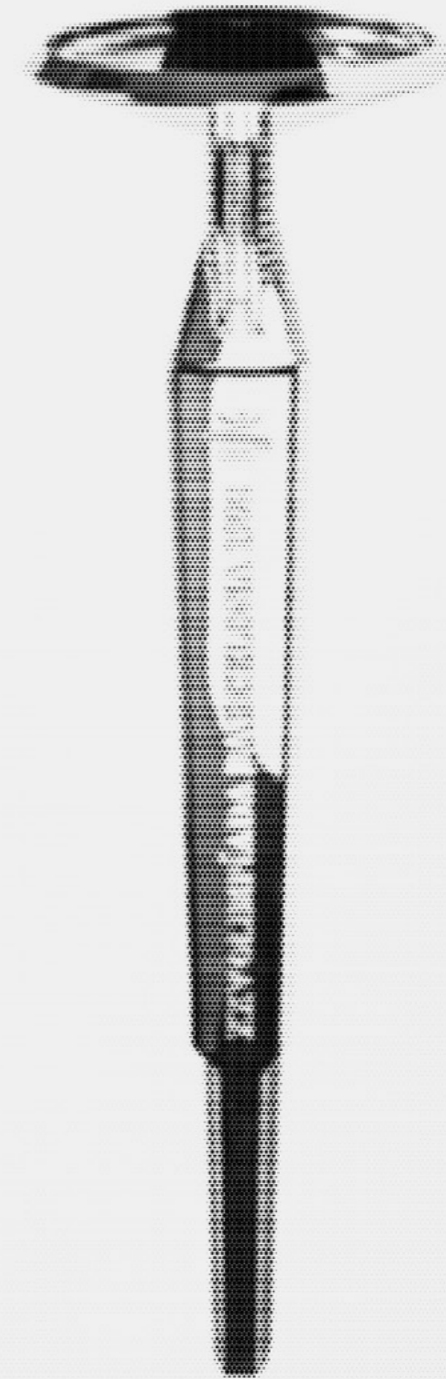

Olympic Torch - Barcelona'92
Designed by André Ricard

Agile, flexible & customer-oriented

EN Vilagrassa is made up of a team of experienced and talented professionals whose aim is to offer quality complements and promote sustainability through them. We are a dynamic and adaptable company, continually evolving with a strong customer-centric approach. Our agility and flexibility enable us to grasp customer needs and strive to provide optimal solutions.

ES Somos una empresa dinámica y adaptable, en constante evolución, ágil y flexible, con un enfoque claro en el cliente. Esto nos permite comprender sus necesidades y trabajar para ofrecer la mejor solución.

FR Nous sommes une entreprise dynamique et adaptable, en constante évolution, agile et flexible, avec une orientation client claire. Cela nous permet de comprendre leurs besoins et de travailler pour offrir la meilleure solution.

DE Wir sind ein dynamisches und anpassungsfähiges Unternehmen, ständig im Wandel, agil und flexibel, und legen einen klaren Fokus auf den Kunden. Dies ermöglicht es uns, ihre Bedürfnisse zu verstehen und an der besten Lösung zu arbeiten.



EN We are committed to the durability of our products with timeless designs and robust and durable manufacturing, obtaining certificates of compliance with environmental standards.

ES Estamos comprometidos con la durabilidad de nuestros productos mediante diseños atemporales y una fabricación robusta y duradera, obteniendo certificados de cumplimiento con normas ambientales.

FR Nous sommes engagés envers la durabilité de nos produits grâce à des designs intemporels et une fabrication robuste et durable, obtenant des certificats de conformité aux normes environnementales.

DE Wir verpflichten uns zur Langlebigkeit unserer Produkte mit zeitlosen Designs und einer robusten und langlebigen Fertigung, wobei wir Zertifikate für die Einhaltung von Umweltstandards erhalten.

Tailor-made projects

EN We collaborate and work close with architects and professionals who want to create unique and made to measure elements for their spaces. We help you to make the architectural concept of your project a reality, from the conceptualisation of the products to their installation.

ES Colaboramos y trabajamos estrechamente con arquitectos y profesionales que desean crear elementos únicos y a medida para sus espacios. Te ayudamos a hacer realidad el concepto arquitectónico de su proyecto, desde la conceptualización de los productos hasta su instalación.

FR Nous collaborons étroitement avec des architectes et des professionnels désireux de créer des éléments uniques et sur mesure pour leurs espaces. Nous vous accompagnons dans la concrétisation du concept architectural de votre projet, de la conceptualisation des produits à leur installation.

DE Wir kollaborieren und arbeiten eng mit Architekten und Fachleuten zusammen, die einzigartige und maßgeschneiderte Elemente für ihre Räume. Wir helfen Ihnen dabei, das architektonische Konzept Ihres Projekts zu verwirklichen, von der der Konzeption der Produkte bis hin zu deren Einbau.



EN If you have an idea or need to custom design a product that meets the requirements of your project, our technical team will help you find the perfect solution for your space.

ES Si tiene una idea o necesita diseñar a medida un producto que cumpla los requisitos de su proyecto, nuestro equipo técnico le ayudará a encontrar la solución perfecta para su espacio.

FR Si vous avez une idée ou avez besoin de concevoir sur mesure un produit répondant aux exigences de votre projet, notre équipe technique vous aidera à trouver la solution parfaite pour votre espace.

Customize your brand message

EN At Vilagrasa, we understand the importance of attention to detail and strive to enhance every aspect of our products, whether it's a recycling bin or custom signage elements specifically made for a project, including brand image and company logos.

ES En Vilagrasa, entendemos la importancia de la atención al detalle y nos esforzamos por mejorar cada aspecto de nuestros productos, ya sea una papelera de reciclaje o elementos de señalización personalizados hechos específicamente para un proyecto, incluida la imagen de marca y los logotipos de la empresa.

FR Nous, chez Vilagrasa, savons à quel point l'amour du détail est essentiel, et nous nous efforçons d'améliorer chaque aspect de nos produits, que ce soit une poubelle de recyclage ou des éléments de signalisation spécialement conçus pour un projet, y compris l'image de marque et les logos d'entreprise.

DE Wir bei Vilagrasa wissen, wie wichtig die Liebe zum Detail ist, und bemühen uns, jeden Aspekt unserer Produkte zu verbessern, ganz gleich, ob es sich um einen Recycling-Behälter oder um speziell für ein Projekt angefertigte Beschilderungselemente handelt, einschließlich Markenimage und Firmenlogos.



EN When you choose our personalised solutions, you have the opportunity to elevate your brand, capture the attention, and engage your audience in meaningful ways. Discover the power of customisation through our tailored visual communication solutions and explore the range of personalisation options available.

ES Cuando elige nuestras soluciones personalizadas, tiene la oportunidad de elevar su marca, captar la atención y atraer a su público de forma significativa. Descubra el poder de la personalización a través de nuestras soluciones de comunicación visual a medida y explore la gama de opciones de personalización disponibles.

FR Si vous optez pour nos solutions personnalisées, vous aurez la possibilité de mettre en valeur votre marque, attirer l'attention et vous adresser de manière significative à votre public. Découvrez la puissance de l'individualisation grâce à nos solutions de communication visuelle sur mesure et explorez la gamme des options de personnalisation disponibles.

DE Wenn Sie sich für unsere individuellen Lösungen entscheiden, haben Sie die Möglichkeit, Ihre Marke hervorzuheben, die Aufmerksamkeit auf sich zu ziehen und Ihr Publikum auf sinnvolle Weise anzusprechen. Entdecken Sie die Kraft der Individualisierung durch unsere maßgeschneiderten visuellen Kommunikationslösungen und erkunden Sie die Bandbreite der verfügbaren Personalisierungsoptionen.

Smart Bins

EN Optimize waste and resource management with smart sensors for sustainable operations. Smart bins, popular in high-traffic areas, revolutionize waste management by providing key data on factors like temperature and fill levels. Essential for places with heavy footfall, efficient waste management in locations like airports and shopping centers requires intensified maintenance and cleaning.

ES Optimiza la gestión de residuos y recursos con sensores inteligentes para operaciones sostenibles. Los contenedores inteligentes, populares en áreas de alto tráfico, revolucionan la gestión de residuos al proporcionar datos clave sobre factores como la temperatura y los niveles de llenado. Esencial en lugares con gran afluencia, una gestión eficiente de residuos en ubicaciones como aeropuertos y centros comerciales requiere un mantenimiento y limpieza intensificados.

FR Optimisez la gestion des déchets et des ressources grâce à des capteurs intelligents pour des opérations durables. Les poubelles intelligentes, populaires dans les zones à fort trafic, révolutionnent la gestion des déchets en fournissant des données clés sur des facteurs tels que la température et les niveaux de remplissage. Essentielle dans les endroits très fréquentés, une gestion efficace des déchets dans des lieux tels que les aéroports et les centres commerciaux nécessite un entretien et un nettoyage intensifiés.

DE Optimieren Sie die Abfall- und Ressourcenverwaltung mit intelligenten Sensoren für nachhaltige Betriebsabläufe. Intelligente Mülltonnen, beliebt in stark frequentierten Gebieten, revolutionieren die Abfallwirtschaft, indem sie entscheidende Daten zu Faktoren wie Temperatur und Füllstand liefern. In Orten mit großem Publikumsverkehr, wie Flughäfen und Einkaufszentren, ist eine effiziente Abfallwirtschaft entscheidend und erfordert verstärkte Wartung und Reinigung.

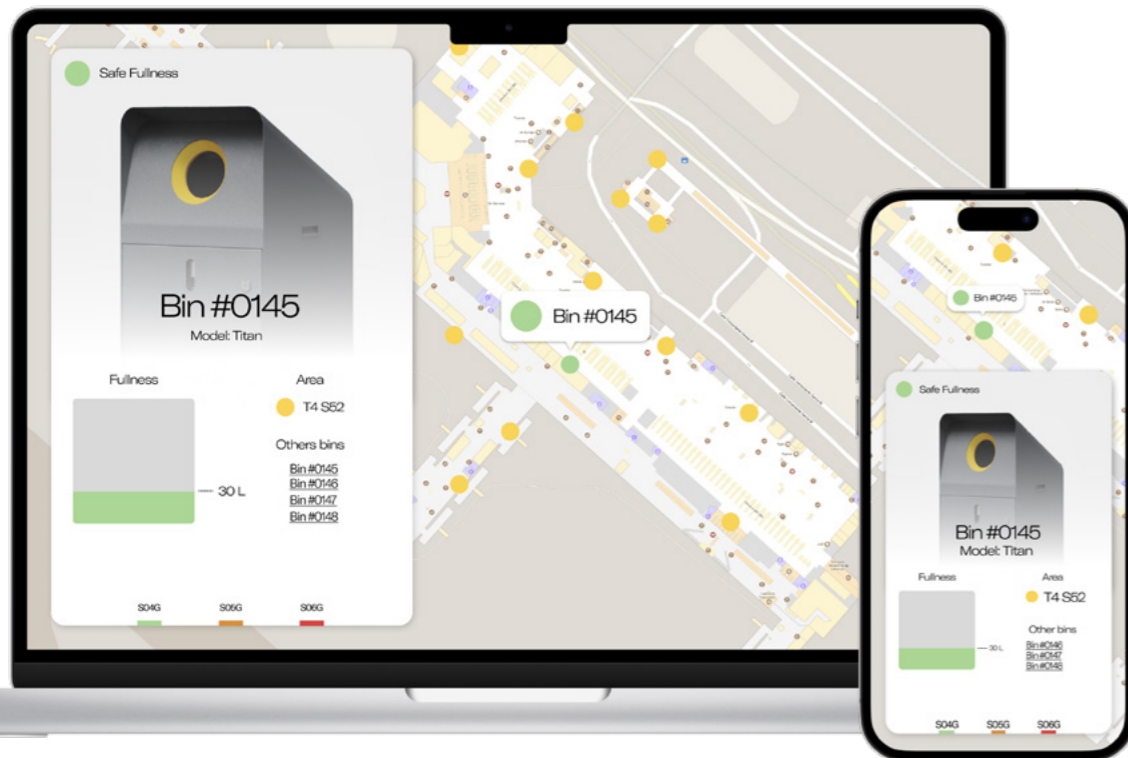

EN Vilgrasa is always on the lookout for the latest technology, ensuring that we contribute to the development of solutions that will be useful in the cities of the future. Smart sensors in bins are a game-changer as they help to reduce waste and optimise resources; a new technology that is on the rise and will bring many opportunities for improvement.

ES Vilgrasa está siempre a la búsqueda de las últimas tecnologías, garantizando contribuir al desarrollo de soluciones útiles para las ciudades del futuro. Los sensores inteligentes en las papeleras cambian las reglas del juego, ya que ayudan a reducir los residuos y optimizar los recursos; una nueva tecnología que está en auge y que aportará muchas oportunidades de mejora.

FR Vilgrasa est toujours à la recherche des dernières technologies pour s'assurer que nous contribuons au développement de solutions utiles dans les villes du futur. Les capteurs intelligents dans les poubelles jouent un rôle crucial car ils contribuent à la réduction des déchets et à l'optimisation des ressources. Il s'agit d'une nouvelle technologie en plein essor qui offre de nombreuses possibilités d'amélioration.

DE Vilgrasa ist immer auf der Suche nach den neuesten Technologien, um sicherzustellen dass wir zur Entwicklung von Lösungen beitragen, die in den Städten der Zukunft nützlich sind. Intelligente Sensoren in Mülleimern sind ein entscheidender Faktor, da sie zur Abfallreduzierung und zur Optimierung der Ressourcen beitragen; eine neue Technologie, die auf dem Vormarsch ist und viele Verbesserungsmöglichkeiten bieten wird.

Sustainable waste management



ISO 9001:2025



FOREST STEWARDSHIP COUNCIL



ALUMINIUM STEWARDSHIP INITIATIVE



WELL BUILDING STANDARD



GRAVITY WAVE INITIATIVE



5 YEARS WARRANTY



PLASTIC FREE PACKAGING

^{EN} We are on the mission to ensure that there is no space without a recycling point, reducing, reusing, and committing to a sustainable waste management towards a circular economy.

At Vilagrassa, proximity plays a major role in all stages of the design process of our products, as they are built in Barcelona using responsibly sourced recycled materials from local suppliers.

^{ES} Tenemos la misión de conseguir que no haya ningún espacio sin un punto de reciclaje reduciendo, reutilizando y apostando por una gestión sostenible de los residuos hacia una economía circular.

En Vilagrassa, la proximidad juega un papel importante en todas las etapas del proceso de diseño de nuestros productos, ya que se construyen en Barcelona utilizando materiales reciclados de origen responsable procedentes de proveedores locales.

^{FR} Nous sommes en mission pour nous assurer qu'aucun espace ne soit dépourvu de point de recyclage, en réduisant, réutilisant et nous engageant en faveur d'une gestion durable des déchets, dans le cadre d'une économie circulaire.

Chez Vilagrassa, la proximité joue un rôle essentiel à toutes les étapes du processus de conception de nos produits, car ils sont fabriqués à Barcelone à partir de matériaux recyclés provenant de fournisseurs locaux responsables.

^{DE} Wir setzen uns dafür ein, dass es keinen Raum ohne Recyclingstelle gibt Reduktion, Wiederverwendung und nachhaltiges Abfallmanagement auf dem Weg zu einer Kreislaufwirtschaft.

Bei Vilagrassa spielt die Nähe zu den Menschen in allen Phasen des Designprozesses unserer Produkte eine große Rolle, denn sie werden in Barcelona aus verantwortungsbewussten, recycelten Materialien von lokalen Lieferanten hergestellt.



Designers

^{EN} In our catalogue we have a wide variety of products created by prestigious designers in order to provide functional and quality accessories. We collaborate with the best national and international designers.

^{ES} En nuestro catálogo disponemos de una gran variedad de productos creados por diseñadores de prestigio con el fin de proporcionar accesorios funcionales y de calidad. Colaboramos con los mejores diseñadores nacionales e internacionales.

^{FR} Dans notre catalogue, nous avons une grande variété de produits créés par des designers prestigieux afin de fournir des accessoires fonctionnels et de qualité. Nous collaborons avec les meilleurs designers nationaux et internationaux.

^{DE} In unserem Katalog finden Sie eine große Auswahl an Produkten, die von renommierten Designern entworfen wurden, um funktionelle und hochwertige Accessoires anzubieten. Wir arbeiten mit den besten nationalen und internationalen Designern zusammen.



2-0 Disseny
Jordi Blasi
Grup Bonamusa
Pol Cunillera
Emiliana Design
Sergi Fernández
Josep Llusçà
Magma Design
Iosu Martínez
Xavier Solé
Vicente Soto
TEC Studio
Francesc Vilaró
Studio Vilagrassa

Recycling

24	Artria	by TEC Studio
28	Ash	by 2-0 Disseny
30	Bilbao	by Studio Vilagrassa
34	Ceres	by Studio Vilagrassa & Pol Cunillera
38	Cosmos	by Francesc Vilaro
42	Drac	by Grup Bonamusa
46	Giro	by Jordi Blasi
48	Jupiter	by Studio Vilagrassa
52	Marte	by Studio Vilagrassa
56	Mev	by Studio Vilagrassa
60	Moai	by Magma Design
62	Neptuno	by Studio Vilagrassa
66	Opal	by Sergi Fernández
70	Pluton	by Studio Vilagrassa
74	Saturno	by Studio Vilagrassa
78	Titan	by Studio Vilagrassa & Plumartis

DESIGN
TEC Studio

SPACES
Educational Centres
Offices
Museums



Artria



EN Artria is a collection of litter bins for indoor and outdoor use with a unique triangular shape. It has a front door and a bag-holder ring for easy disposal. It is available in two sizes, with and without lid, and has an optional ashtray. Its minimalist and elegant design makes this collection ideal for public spaces.

ES Artria es una colección de papeleras de uso interior y exterior con una característica única, su forma triangular. Cuenta con una puerta frontal y un aro porta-bolsas para facilitar su extracción. Está disponible en dos medidas, con y sin cabezal, y dispone de cenicero opcional. Por su diseño sobrio y elegante, esta colección es ideal para espacios públicos.

FR Artria est une collection de corbeilles de propreté pour l'intérieur et l'extérieur avec une forme triangulaire unique. Il est doté d'une porte frontale et d'un anneau porte-sac pour un retrait facile. Il est disponible en deux tailles, avec et sans tête, et dispose d'un cendrier en option. Son design sobre et élégant rend cette collection idéale pour les espaces publics.

DE Artria ist eine Kollektion von Abfallbehältern für den Innen- und Außenbereich mit einer einzigartigen dreieckiger Form. Hat eine Fronttür und ein Beutelhaltering zur einfachen Entnahme. Es ist in zwei Größen erhältlich, mit und ohne Kopf, und optional mit einen Aschenbecher. Das schlichte und elegante Design macht diese Kollektion ideal für öffentliche Räume.





Front door and inner bucket.
Easy bag removal.

TECHNICAL INFO

Product Structures

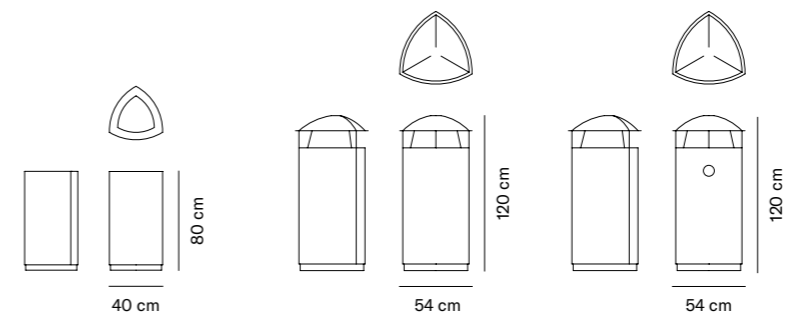

ART 01
With ring. Capacity: 50 L
NET: 25 kg | GROSS: 26 kg

ART T 01
With head. Capacity: 100 L
NET: 33 kg | GROSS: 34 kg

ART T C 01
With head and ashtray.
Capacity: 100 L
NET: 34 kg | GROSS: 35 kg

Accessories

CONTAINERS
100 L inner container
50 L inner container
ART 10
Floor mounting fittings

Vinyl Options



Finishes



Features

→ 5 year warranty
→ Bag holder ring
→ Stainless Steel AISI 304

DESIGN
2-0 Disseny

SPACES
Hotels
Offices
Boutiques
Shopping Centres



Ash

^{EN} Ash is an elegant collection consisting of a waste bin and ashtray designed by 2-0 disseny. They are robust pieces made of sheet steel with a brightly polished finish.

^{ES} Ash es una elegante colección formada por una papelera y un cenicero diseñado por 2-0 disseny. Se tratan de unas piezas robustas fabricadas en chapa de acero que cuentan con un acabado pulido brillante.

^{FR} Ash est une collection élégante composée d'une poubelle et d'un cendrier conçus par 2-0 disseny. Il s'agit de pièces robustes fabriquées en tôle d'acier avec une finition polie brillante

^{DE} Ash ist eine elegante Kollektion, bestehend aus einem Abfallbehälter und einem Aschenbecher, entworfen von 2-0 disseny. Es handelt sich um robuste Stücke aus Stahlblech mit einer glänzend polierten Oberfläche.

TECHNICAL INFO

Product Structures

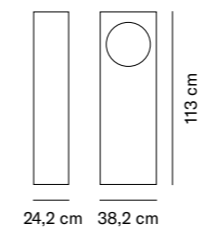

ASH 01
Capacity: 64 L
NET: 17 kg | GROSS: 18 kg

RECYCLING

Finishes

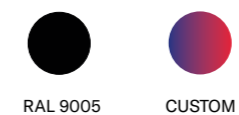

RAL 9005 CUSTOM

Features

- 5 year warranty
- Lockable door

Vinyl Options



CUSTOM

Related products

[Ashtrays | Pag. 96](#)

ASH

29

DESIGN
Studio Vilgrasa

SPACES
Fairgrounds
Infrastructures
Public Spaces



Bilbao

^{EN} Bilbao is a collection of circular metal wastebins, designed by Studio Vilgrasa. It has a tilted and folding head to make changing the bags easy, and an interior steel mesh tray. It is a sober and elegant collection, made of AISI304 stainless steel. Two versions are available, with open lid or hinged lid and ashtray.

^{ES} Bilbao es una colección de papeleras metálicas de forma circular diseñada por Studio Vilgrasa. Cuenta con un cabezal inclinado y abatible para facilitar el cambio de bolsa, y una cubeta interior de malla de acero. Se trata de una colección sobria y elegante, fabricada en acero inoxidable AISI304. Hay disponible dos versiones, con tapa abierta o tapa basculante y cenicero.

^{FR} Bilbao est une collection de poubelles circulaires en métal conçue par le Studio Vilgrasa. Elle est dotée d'une tête inclinée et pliable pour faciliter le changement de sac, et d'un panier intérieur en maille d'acier. Il s'agit d'une collection sobre et élégante, réalisée en acier inoxydable AISI304. Deux versions sont disponibles, avec couvercle ouvert ou couvercle basculant et cendrier.

^{DE} Bilbao ist eine von Studio Vilgrasa entworfene Kollektion runder Abfallbehälter aus Metall. Es ist verfügbar mit einem kipp- und klappbaren Kopf, der das Auswechseln der Taschen erleichtert, und einen Innenbehälter aus Stahlgewebe. Es handelt sich um eine schlichte und elegante Kollektion aus rostfreiem Stahl AISI304. Es sind zwei Versionen erhältlich: mit offenem Deckel oder mit Kippdeckel und Aschenbecher.



Folding head and inner bucket that facilitates ergonomic bag removal.

TECHNICAL INFO

Product Structures

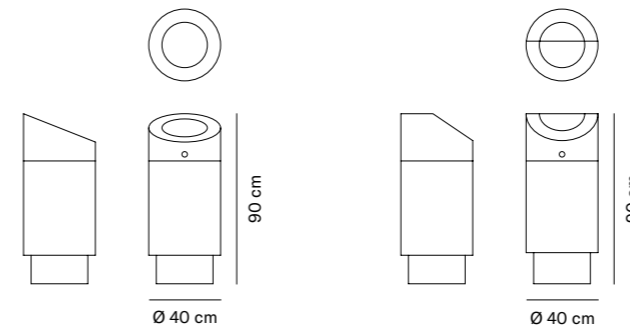

BILB 01

Capacity: 50 L
NET: 22 kg | GROSS: 23 kg

BILB C 01

With ashtray. Capacity: 50 L
NET: 24 kg | GROSS: 25 kg

Finishes

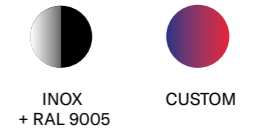

Features

→ 5 year warranty

Vinyl Options



DESIGN

Studio Vilagrasa
& Pol Cunillera

SPACES

Shopping Centres
Offices
Cultural Centres
Railway Stations



Ceres

^{EN} Designed by Studio Vilagrasa & Pol Cunillera, Ceres is a collection of furniture for indoor and outdoor communal areas. Composed of recycling bins with a front door to match the products in the collection, it includes slats of different materials: tropical wood, iron tube, or Gravity Wave™ planks. Available in different sizes to adapt to the specific needs of the space.

^{ES} Diseñado por Studio Vilagrasa Ceres es una colección de mobiliario para zonas comunes interiores y exteriores. Compuesta por contenedores de reciclaje con puerta frontal a juego con las referencias de la colección, incluye listones de diferentes materiales: madera tropical, tubo de hierro, o planchas Gravity Wave™. Disponibles en diferentes medidas para adaptarse a las necesidades concretas del espacio.

^{FR} Conçue par Studio Vilagrasa, Ceres est une collection de meubles pour les espaces communs intérieurs et extérieurs. Composé de bacs de recyclage avec une porte frontale assortie aux références de la collection, il comprend des lamelles de différents matériaux : bois tropical, tube de fer ou plaques Gravity Wave™. Disponible en différentes tailles pour s'adapter aux besoins spécifiques de l'espace.

^{DE} Ceres wurde von Studio Vilagrasa entworfen und ist eine Möbelkollektion für Gemeinschaftsbereiche im Innen- und Außenbereich. Es besteht aus Recycling-Behältern mit einer Fronttür, die zu den Referenzen der Sammlung passt, und enthält Lamellen aus verschiedenen Materialien: Tropenholz, Eisenrohr oder Gravity Wave™-Planken. Erhältlich in verschiedenen Größen, um sich an die spezifischen Bedürfnisse des Raumes anzupassen.





^{EN} The angles incorporated in the Ceres litter bins and benches give dynamism to the pieces.

^{ES} Los ángulos que incorporan las papeleras y los bancos Ceres le dan dinamismo a las piezas.

^{FR} Les formes angulaires des poubelles et des bancs Ceres donnent du dynamisme aux pièces.

^{FR} Die in die Abfallbehälter und Bänke von Ceres eingearbeiteten Winkel verleihen den Stücken Dynamik.

^{EN} Ceres is available in 3 different finishes: tropical wood, tubular or sheet metal and Gravity Wave™ to be combined with an extensive range of colours for the metal structure.

^{ES} Ceres está disponible en 3 acabados diferentes: madera tropical, tubo o chapa metálica y Gravity Wave™ a combinar con una extensa gama de colores para la estructura metálica.

^{FR} Ceres est disponible en 3 finitions différentes : bois tropical, tubulaire ou tôle et Gravity Wave™ à combiner avec une vaste gamme de couleurs pour la structure métallique.

^{FR} Ceres ist in 3 verschiedenen Ausführungen erhältlich: Tropenholz, Rohr oder Blech und Gravity Wave™, das mit einer umfangreichen Farbpalette für die Metallstruktur kombiniert werden kann.

TECHNICAL INFO

Product Structures

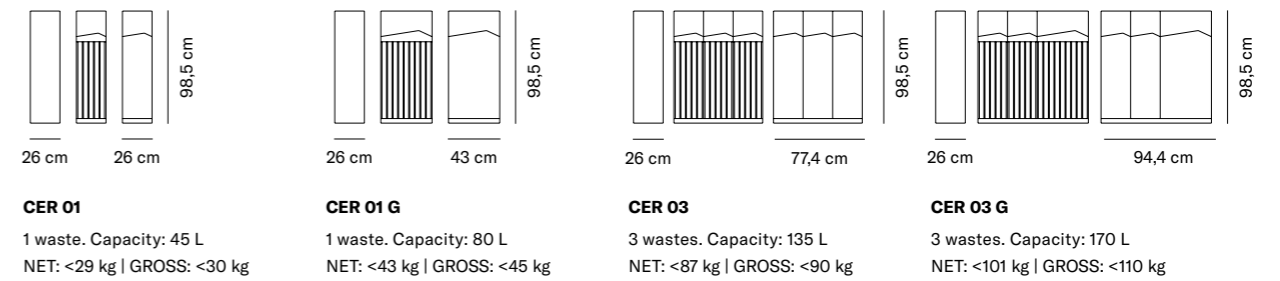

Vinyl Options



Finishes (Metal structures)



Finishes (Wood)

All finishes in combination with Radiata Pine for indoor and Iroko or Elondo wood for outdoor.

Finishes (Gravity Wave™)

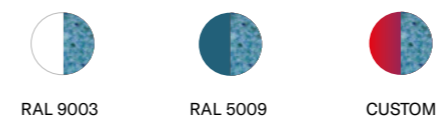

Features

→ 5 year warranty

Related products

[Benches & Planters | Pag. 108](#)

DESIGN
Francesc Vilaró

SPACES
Shopping Centres
Offices
Airports
Shops
Train Stations

Cosmos



^{EN} Dematerialisation and integration into the environment are the design values of Cosmos. Designed by Francesc Vilaró, it is an extensive family of benches, planters and wastebins that lets you create friendly meeting areas by playing with colours, materials and heights, adapting to both indoor and outdoor spaces.

^{ES} La desmaterialización y la integración en el entorno son los valores de diseño de Cosmos. Diseñado por Francesc Vilaró, es una extensa familia de bancos, jardineras y papelera que nos permite crear zonas de encuentro amables, jugando con colores, materiales y alturas adaptándose tanto en espacios interiores como exteriores.

^{FR} La dématérialisation et l'intégration dans l'environnement sont les valeurs de conception de Cosmos. Conçue par Francesc Vilaró, il s'agit d'une vaste famille de bancs, de jardinières et de poubelles qui permet de créer des zones de rencontre conviviales, en jouant sur les couleurs, les matériaux et les hauteurs, en s'adaptant aux espaces intérieurs et extérieurs.

^{DE} News ist eine Sammlung von Briefkästen, die von Pascual Salvador entworfen wurden. Die Briefkästen dieser Kollektion können sowohl vertikal als auch horizontal angeordnet werden und haben ein industrielles und funktionelles Design. Diese Kollektion besteht aus lackiertem und eloxiertem Stahl und verfügt über ein Sicherheitsrohrschloss und transparente PVC-Etiketten.



Circular system

EN Cylindrical litter bins with different types of waste with lids for outdoor use.

ES Papeleras cilíndricas con versiones para el reciclaje de distintos residuos o con tapa para espacios exteriores.

FR Poubelles cylindriques avec des versions à tri sélectif pour le recyclage ou avec des couvercles pour espaces extérieurs.

DE Zylindrische Abfallbehälter mit Versionen für das Recycling verschiedener Abfallarten oder mit Deckel für die Verwendung im Freien.



TECHNICAL INFO

Product Structures

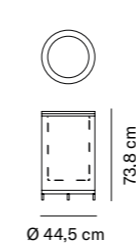

COS 01 Indoor
COS 01 X Outdoor
 1 waste. Capacity: 80 L
 NET: <40 kg | GROSS: <43 kg

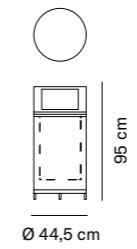

COS 01 T Indoor
COS 01 X T Outdoor
 1 waste. Capacity: 80 L
 NET: <85 kg | GROSS: <90 kg

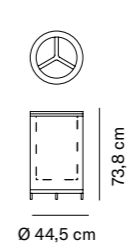

COS 03 Indoor
COS 03 X Outdoor
 3 wastes. Capacity: 80 L
 NET: <70 kg | GROSS: <75 kg

Accessories

COS CUB Inner container 80 L

Vinyl Options



Finishes



Related products

[Benches & Planters | Pag. 120](#)

DESIGN

Grup Bonamusa

SPACES

Airports
Shopping Centres



Viligrasa
Classics



Drac

^{EN} With a classic and elegant design by Grup Bonamusa, the Drac litter bin incorporates an inner steel mesh bin, available in two versions, with hinged lid plus ashtray, and without lid with the possibility of separating waste. The Drac litter bin collection is designed for use in public spaces or infrastructures.

^{ES} Con un diseño clásico y elegante diseñado por Grup Bonamusa, la papelera Drac incorpora una cubeta interior de malla de acero, disponible en dos versiones, con tapa abatible más cenicero, y sin tapa con posibilidad de separar residuos. La colección de papeleras Drac está ideada para utilizarse en espacios colectivos o en infraestructuras.

^{FR} Avec un design classique et élégant signé de la main de Grup Bonamusa, la corbeille Drac est constituée d'un filet intérieur en acier, disponible en deux versions, avec un couvercle à charnière et un cendrier, et sans couvercle avec la possibilité de séparer les déchets. La corbeille de collecte du Drac est conçue pour être utilisée dans les espaces publics ou infrastructures.

^{DE} Der Abfallbehälter Drac in klassischem und elegantem Design von Grup Bonamusa, hat einen Innenbehälter aus Stahlgewebe und ist in zwei Versionen erhältlich: mit Klappdeckel und Aschenbecher oder ohne Deckel mit der Möglichkeit, den Abfall zu trennen. Die Drac-Abfallsammlung ist für den Einsatz auf öffentlichen Plätzen oder in Infrastrukturen.





High quality materials and exclusive details to provide maximum presence and robustness to the piece.

TECHNICAL INFO

Product Structures

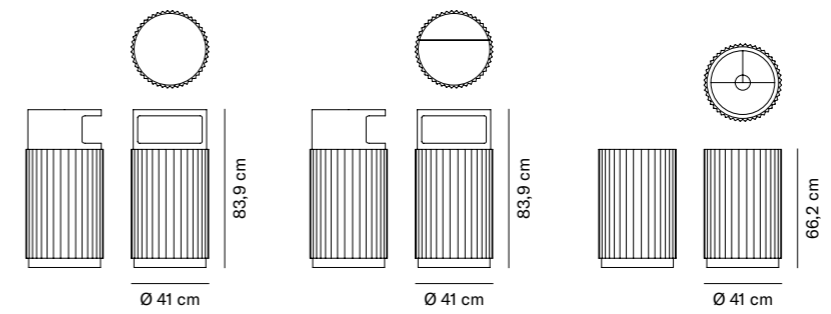

DRA 01

Bin. Capacity: 49 L
NET: 40 Kg | GROSS: 41 kg

DRA 01 C

Bin with ashtray. Capacity: 49 L
NET: 40 Kg | GROSS: 41 kg

DRA 03

Bin for 3 waste types. Capacity: 49 L
NET: 34 kg | GROSS: 35 kg

Vinyl Options



Custom

Finishes



RAL 9005
+ INOX



CUSTOM

Features

→ 5 year warranty

DESIGN

Jordi Blasi

SPACES

Beaches
Parks



EN Giro is a collection of large capacity outdoor litter bins designed by Jordi Blasi. The litter bins are composed of two main pieces screwed together, made of rotational polyethylene. They can be fixed to the ground or inserted into the sand. The litter bins can be stacked and are available in 3 colours, blue, yellow and grey.

ES Giro es una colección de papeleras de uso exterior de gran capacidad diseñadas por Jordi Blasi. Las papeleras están compuestas por dos piezas principales unidas mediante rosca, realizadas en polietileno rotacional. Estas pueden anclarse al suelo o insertarse en la arena. Las papeleras se pueden apilar y están disponibles en 3 colores, azul, amarillo y gris.

FR Giro est une collection de poubelles d'extérieur de grande capacité conçue par Jordi Blasi. Les poubelles sont composées de deux pièces principales vissées ensemble, en polyéthylène rotatif. Elles peuvent être ancrées au sol ou insérées dans le sable. Les poubelles peuvent être empilées et sont disponibles en 3 couleurs, bleu, jaune et gris.

DE Giro ist eine von Jordi Blasi entworfene Kollektion von Abfallbehältern mit großem Fassungsvermögen für den Außenbereich. Die Abfallbehälter bestehen aus zwei miteinander verschraubten Hauptteilen aus rotierendem Polyethylen. Sie können im Boden verankert oder in den Sand gesteckt werden. Die Abfalleimer sind stapelbar und in 3 Farben erhältlich: blau, gelb und grau.

TECHNICAL INFO

Product Structures

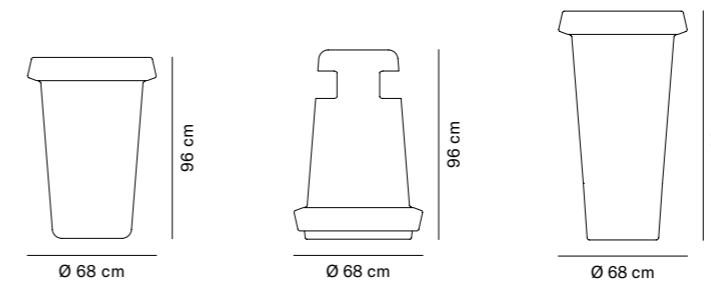

GIRO 01 With locks.
GIRO 11 Without locks.
Capacity: 165 L
NET: 8 Kg | GROSS: 9 kg

GIRO 03 with locks.
GIRO 33 without locks.
Two Holes. Capacity: 165 L
NET: 8 Kg | GROSS: 9 kg

GIRO 02
Recessed, with locks. Capacity: 165 L
NET: 11 kg | GROSS: 9 kg

Finishes



YELLOW

BLUE

GREY

CUSTOM

Features

- 5 year warranty
- Bag holder ring

Vinyl Options



RECYCLING

GIRO

47

Giro

DESIGN
Studio Vilagrasa

SPACES
Train Stations
Airports

Jupiter



EN Recycling bin for 1 or 3 waste types. Manufactured and designed by Studio Vilagrasa, its large capacity, easy cleaning, safety and durability make this recycling bin ideal for train stations and airports. It is available in three versions, 3 waste types with and without ashtray and 1 waste type with round head and ashtray. The front is available in stainless steel or clear polycarbonate for viewing the inside of the bin.

ES Contenedor de reciclaje para 1 o 3 residuos fabricado y diseñado por Studio Vilagrasa, su gran capacidad, su fácil limpieza, seguridad y durabilidad hacen de esta esta papelera de reciclaje ideal para estaciones de trenes y aeropuertos. Está disponible en tres versiones, de 3 residuos con y sin cenicero y de 1 residuo con cabezal redondo y cenicero. Su parte frontal está disponible en acero inoxidable o policarbonato transparente para ver el interior de la papelera.

FR Poubelle à tri sélectif pour 1 ou 3 déchets fabriquée et conçue par le Studio Vilagrasa. Sa grande capacité, sa facilité de nettoyage, sa sécurité et sa durabilité en font une poubelle de recyclage idéale pour les gares et les aéroports. Il est disponible en trois versions, 3-déchets avec et sans cendrier et 1-déchet avec tête ronde et cendrier. La façade est disponible en acier inoxydable ou en polycarbonate transparent permettant de voir l'intérieur de la poubelle.

DE Recyclingbehälter für 1 oder 3 Abfälle, hergestellt und entworfen von Studio Vilagrasa. Sein großes Fassungsvermögen, seine einfache Reinigung, seine Sicherheit und seine Langlebigkeit machen diesen Recyclingbehälter ideal für Bahnhöfe und Flughäfen. Es ist in drei Versionen erhältlich: 3-Müll mit und ohne Aschenbecher und 1-Müll mit rundem Kopf und Aschenbecher. Die Vorderseite ist aus rostfreiem Stahl oder klarem Polycarbonat erhältlich, um das Innere des Behälters sichtbar zu machen.





Contains a bag holder ring fixed to the bin body, and made of Ø 6 mm steel rod.

TECHNICAL INFO

Product Structures

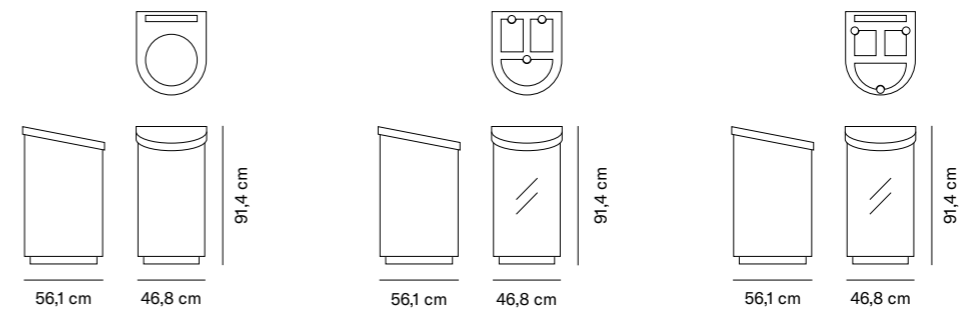

JUP 01 C
1 type of waste and ashtray.
Capacity: 155 L
NET: 33/40 Kg | GROSS: 34/41 kg

JUP 03
3 types of waste.
Capacity: 155 L
NET: 32/39 Kg | GROSS: 33/40 kg

JUP 03 C
3 types of waste and ashtray.
Capacity: 155 L
NET: 32/39 Kg | GROSS: 33/40 kg

Vinyl Options



Finishes

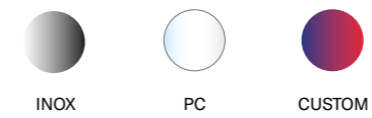

Features

- 5 year warranty
- Available in stainless steel AISI 316 (under request)
- Bag holder ring

DESIGN
Studio Vilagrasa

SPACES
Airports
Train Stations



EN Large capacity recycling bin with a capacity of 3 receptacles designed and manufactured by Studio Vilagrasa. With a cast aluminium head for greater durability and polyethylene bins with stainless steel handles for easy maintenance, ideal for indoor transit areas.

ES Papelera de reciclaje de gran capacidad para 3 residuos diseñada y fabricada por Studio Vilagrasa. Con cabezal en fundición de aluminio para mayor durabilidad y cubetas en polietileno que contienen tiradores en acero inoxidable para su fácil extracción y mantenimiento. Ideal para zonas de paso en interior.

FR Poubelle de recyclage de grande capacité pour jusqu'à 3 réceptacles, conçue et fabriquée par Studio Vilagrasa. Avec une tête en fonderie d'aluminium pour une plus grande durabilité et des bacs en polyéthylène avec des poignées en acier inoxydable pour un entretien facile, idéal pour les zones de transit intérieures.

DE Recyclingbehälter mit großem Fassungsvermögen für 3 Abfallprodukte, entworfen und hergestellt von Studio Vilagrasa. Mit einem Kopf aus Aluminiumguss für längere Haltbarkeit und Behältern aus Polyethylen mit Griffen aus rostfreiem Stahl für einfache Entnahme und Wartung. Ideal für überdachte Durchgangsbereiche wie Flughäfen.



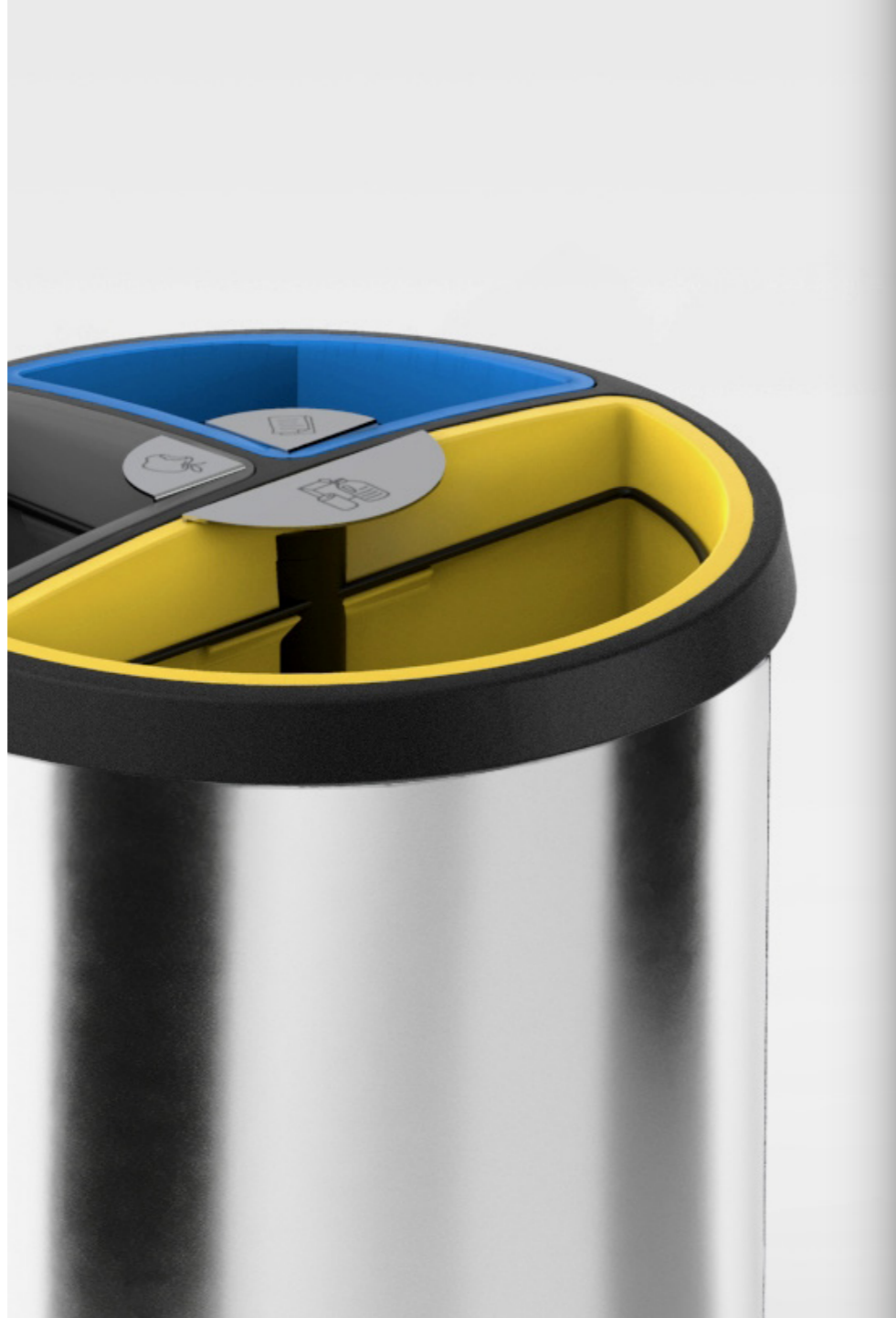

Cast aluminium head and inner coloured trays in rotational polyethylene.

TECHNICAL INFO

Product Structures

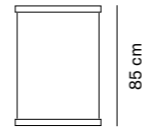

Ø 54,5 cm

MAR 03

3 types of waste. Capacity: 90 L
NET: 27/43 kg | GROSS: 28/44 kg

Finishes



INOX



PC



DEPLOYÉ



CUSTOM

Features

- 5 year warranty
- Available in stainless steel AISI 316 (under request)
- Bag holder ring

Vinyl Options



Paper



Plastic



Glass



Waste



Organic



Toner



Cans



Batteries



Custom

DESIGN
Studio Vilagrassa

SPACES
Airports
Offices
Hotels
Shopping Centres
Universities



EN A collection of recycling bins for selective waste collection. Available in a range of sizes for 2,3,4 or 5 types of waste. Circular lid openings. Option of customising the shape and pictogram of each opening. Upper hinged opening. Self-extinguishing version also available. Ideal for public-facing establishments.

ES Colección de papeleras de reciclaje para la recogida selectiva de residuos. Disponibles en diferentes medidas para 2, 3, 4 o 5 tipos de residuos. Agujeros de la tapa circulares o personalizados según su uso o diseño. Apertura superior mediante bisagras. Disponible en versión auto-extinguible. Ideal para establecimientos de cara al público.

FR Collecte de corbeilles à papier de recyclage pour le tri des déchets. Disponible en différentes tailles pour 2, 3, 4 ou 5 types de déchets. Trous de couvercle circulaires. Possibilité de personnaliser la forme et le pictogramme de chaque trou. Ouverture supérieure avec charnières. Disponible en version autoextinction. Idéal pour les établissements accueillant du public.

DE Kollektion von Recycling-Behältern für die getrennte Abfallsammlung. Erhältlich in verschiedenen Größen für 2, 3, 4 oder 5 Abfallfraktionen. Runde Einwurföffnungen am Deckel. Form und Piktogramm für jede Öffnung können individuell gestaltet werden. Oben aufklappbar durch Scharniere. Erhältlich in selbstlöschender Ausführung. Ideal für öffentlich zugängliche Einrichtungen.





Front lid opening: convenience and ease of maintenance.

You can choose the design of the holes and a full customisation of the front with vinyl or logos.

Version with cover and ashtray.



TECHNICAL INFO

Product Structures

<p>MEV 02 Capacity: 225 L NET: 28 kg GROSS: 29 kg</p>	<p>MEV 03 Capacity: 225 L NET: 28 kg GROSS: 29 kg</p>	<p>MEV 04 Capacity: 300 L (4 x 75 L). NET: 40 kg GROSS: 42 kg</p>	<p>MEV 05 Capacity: 375 L (5 x 75 L). NET: 52 kg GROSS: 54 kg</p>
<p>MEV 02 T Capacity: 225 L NET: 28 kg GROSS: 29 kg</p>	<p>MEV 03 T Capacity: 225 L NET: 28 kg GROSS: 29 kg</p>	<p>MEV 04 T Capacity: 300 L (4 x 75 L). NET: 40 kg GROSS: 42 kg</p>	<p>MEV 05 T Capacity: 375 L (5 x 75 L). NET: 52 kg GROSS: 54 kg</p>
<p>MEV 02 TC Capacity: 225 L NET: 28 kg GROSS: 29 kg</p>	<p>MEV 03 TC Capacity: 225 L NET: 28 kg GROSS: 29 kg</p>	<p>MEV 04 TC Capacity: 300 L (4 x 75 L). NET: 40 kg GROSS: 42 kg</p>	<p>MEV 05 TC Capacity: 375 L (5 x 75 L). NET: 52 kg GROSS: 54 kg</p>

Vinyl Options



Lid Options

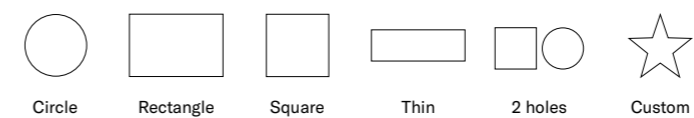

Finishes

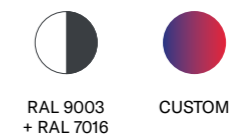

Features

- 5 year warranty
- Self-extinguishing
- Bag holder ring

DESIGN
Magma Design

SPACES
Seaside Promenades
Parks



Moai

^{EN} Moai is a collection of large-capacity outdoor litter bins designed by Magma Design. They are manufactured by rotomoulding in polyethylene and the lid is in aluminium painted in an anthracite colour. Ideal for large open public spaces such as seaside promenades or parks. This model has vinyls for waste differentiation.

^{ES} Moai es una colección de papeleras de uso exterior de gran capacidad diseñadas por Magma Design. Están fabricadas por rotomoldeo en polietileno y la tapa es de aluminio pintado en color antracita. Idóneas para grandes espacios públicos abiertos como paseos marítimos o parques. Este modelo dispone de vinilos para la diferenciación de residuos.

^{FR} Moai est une collection de poubelles d'extérieur de grande capacité conçue par Magma Design. Elles sont fabriquées en polyéthylène rotomoulé et le couvercle est en aluminium peint de couleur anthracite. Idéal pour les grands espaces publics ouverts tels que les passages maritimes ou les parcs. Ce modèle possède des vinyles pour la différenciation des déchets.

^{DE} Moai ist eine von Magma Design entworfene Kollektion von Abfallbehältern für den Außenbereich mit großem Fassungsvermögen. Sie werden im Rotationsgussverfahren aus Polyethylen hergestellt, der Deckel besteht aus anthrazitfarben lackiertem Aluminium. Ideal für große öffentliche Plätze wie Promenaden oder Parks. Dieses Modell hat zur Verfügung Vinyls zur Mülltrennung.

TECHNICAL INFO

Product Structures

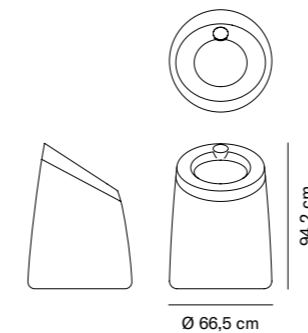

MOA 01
Capacity: 200 L
NET: 18 kg | GROSS: 19 kg

Finishes



Features

→ 5 year warranty

Vinyl Options



RECYCLING

MOAI

61

DESIGN
Studio Vilagrasa

SPACES
Train Stations
Airports
Shopping Centres



Neptuno

^{EN} Designed and produced by Studio Vilagrasa, Neptune is a large-capacity recycling bin with a head for 3 different types of waste and a bag-holder ring. Its body is available in 3 finishes: perforated sheet iron, sheet iron with transparent polycarbonate windows, or opaque sheet iron.

^{ES} Diseñado y producido por Studio Vilagrasa, Neptune es una papelera de reciclaje de gran capacidad con un cabezal para 3 residuos diferentes y aro portabolsas. Su cuerpo está disponible en 3 acabados, chapa de hierro perforada, chapa de hierro con ventanas de policarbonato transparente, o chapa de hierro opaca.

^{FR} Conçue et produite par le Studio Vilagrasa, Neptune est une poubelle de recyclage de grande capacité avec une tête pour 3 types de déchets différents et un anneau porte-sac. Son corps est disponible en 3 finitions, tôle perforée, tôle avec fenêtres en polycarbonate transparent, ou tôle opaque.

^{DE} Entworfen und hergestellt vom Vilagrasa Studio. Neptun ist ein Wertstoffbehälter mit großem Fassungsvermögen, der über einen Auffangbehälter für 3 verschiedene Abfallarten und einen Beutelhälter verfügt. Der Korpus ist in 3 Ausführungen erhältlich: gelochtes Eisenblech, Eisenblech mit transparenten Polycarbonatfenstern oder undurchsichtiges Eisenblech.





Structure available in 3 finishes: perforated sheet iron, sheet iron with transparent polycarbonate windows, or matt sheet iron.

TECHNICAL INFO

Product Structures

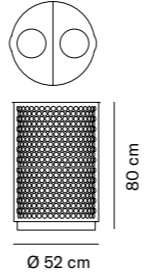
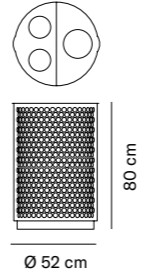
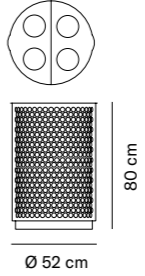
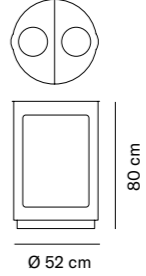
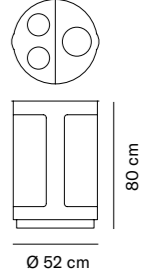
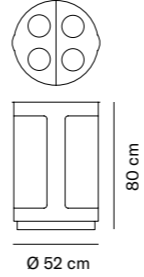
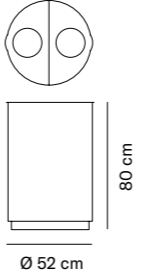
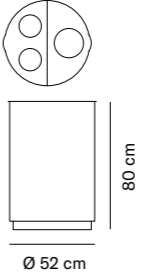
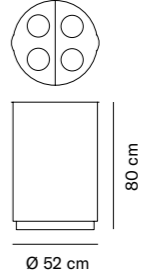
				
NEP 12 Capacity: 90 L NET: 30 kg GROSS: 31 kg	NEP 13 Capacity: 90 L NET: 28 kg GROSS: 29 kg	NEP 14 Capacity: 90 L NET: 25 kg GROSS: 26 kg	NEP 12 SEG Capacity: 90 L NET: 30 kg GROSS: 31 kg	NEP 13 SEG Capacity: 90 L NET: 28 kg GROSS: 29 kg
				
NEP 14 SEG Capacity: 90 L NET: 25 kg GROSS: 26 kg	NEP 12 R Capacity: 90 L NET: 30 kg GROSS: 31 kg	NEP 13 R Capacity: 90 L NET: 28 kg GROSS: 29 kg	NEP 14 R Capacity: 90 L NET: 25 kg GROSS: 26 kg	

Vinyl Options

								
Paper	Plastic	Glass	Waste	Organic	Toner	Cans	Batteries	Custom

Finishes

					
RAL 9003	RAL 9005	RAL 9006	RAL 7016	RAL 1013	RAL 7032
					
RAL 6013	RAL 1003	RAL 5009	RAL 6027	RAL 3013	CUSTOM

Accessories

- NEP CUB 1** Inner container 90 L
- NEP CUB 2** Inner container 45 L

Features

→ 5 year warranty

DESIGN

Sergi Fernández

SPACES

Public Spaces
Residential Areas
Shopping Centres

Opal



^{EN} Collection of wastebins with ashtray for outdoor use, designed by Sergi Fernández. Devised for outdoor and public spaces, they have a sober and functional design. They are made of painted steel with anti-corrosion treatment, can be fixed directly to the ground, ideal for public spaces. The body is opened by means of a triangular key. They have a top cover to prevent water from accumulating inside, and the body can be tilted.

^{ES} Colección de papeleras con cenicero de uso exterior, diseñadas por Sergi Fernández. Pensadas para exteriores descubiertos y espacios públicos, presentan un diseño sobrio y funcional. Están fabricadas en acero pintado con un tratamiento anticorrosión, pueden fijarse directamente al suelo, ideal para espacios públicos. Apertura del cuerpo mediante llave triangular. Disponen de tapa superior para evitar la acumulación de agua en el interior, y el cuerpo es basculante.

^{FR} Collection de corbeilles de propreté avec cendrier pour l'extérieur, conçue par Sergi Fernández. Conçus pour les extérieurs en plein air et les espaces publics, ils présentent un design sobre et fonctionnel. Ils sont fabriqués en acier peint avec un traitement anticorrosion et peuvent être fixés directement au sol, ce qui est idéal pour les espaces publics. Le corps s'ouvre au moyen d'une clé triangulaire. Ils ont un couvercle supérieur pour empêcher l'accumulation d'eau à l'intérieur, et le corps est inclinable.

^{DE} Kollektion von Abfallbehältern mit Aschenbecher für den Außenbereich, entworfen von Sergi Fernández. Es sind für Außenbereiche und öffentliche Plätze konzipiert und zeichnen sich durch ein zurückhaltendes und funktionales Design aus. Es sind aus lackiertem und korrosionsgeschütztem Stahl gefertigt und können direkt auf dem Boden befestigt werden, was ideal für öffentliche Plätze ist. Das Gehäuse wird mit einem dreieckigen Schlüssel geöffnet. Es hat eine obere Abdeckung, um die Ansammlung von Wasser im Inneren zu verhindern, und das Gehäuse ist kippbar.



Ashtray built into the side of the bin can to extinguish and dispose of cigarette butts to keep a building entrance clean.

TECHNICAL INFO

Product Structures

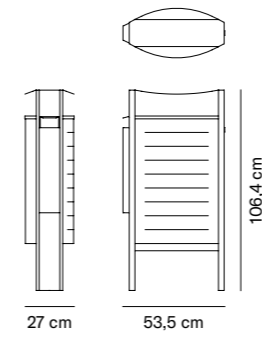

OPL 02

Capacity: 50 L
NET: 34 kg | GROSS: 35 kg

Accessories

OPL 10
Floor mounting fittings.

Finishes

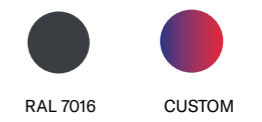

Features

- 5 year warranty
- Bag holder ring

Vinyl Options



DESIGN
Studio Vilagrasa

SPACES
Airports
Train Stations

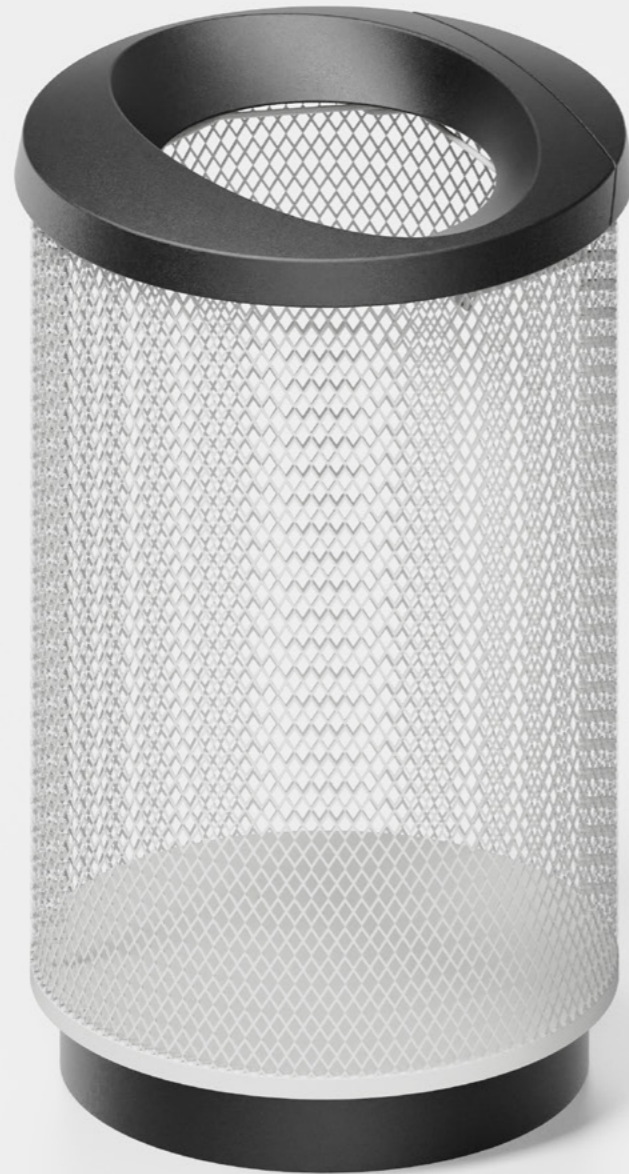

Pluton

^{EN} Collection of large capacity recycling bins designed and manufactured by Studio Vilagrasa. Available in two sizes and with different folding heads for 1, 2, 3 and 4 types of waste. Its central structure is available in different materials, deployé, satin stainless steel, transparent polycarbonate with the possibility of being customisable according to its use. Ideal for airports and train stations where security is a priority.

^{ES} Colección de papeleras de reciclaje de gran capacidad diseñadas y fabricadas por Studio Vilagrasa. Disponibles en dos medidas de y con diferentes cabezales abatibles para 1, 2, 3 y 4 tipos de residuos. Su estructura central está disponible en diferentes materiales, deployé, inox satinado, policarbonato transparente con posibilidad de ser personalizable según su uso. Ideal para aeropuertos y estaciones de tren donde prima la seguridad.

^{FR} Collection de poubelles de grande capacité conçue et fabriquée par Studio Vilagrasa. Disponible en deux tailles et avec différentes têtes de pliage pour 1, 2, 3 et 4 types de déchets. Sa structure centrale est disponible en différents matériaux, déployé, acier inoxydable satiné, polycarbonate transparent avec la possibilité d'être personnalisable en fonction de son utilisation. Idéal pour les aéroports et les gares où la sécurité est primordiale.

^{DE} Sammlung von Recycling-Behältern mit großem Fassungsvermögen, entworfen und hergestellt von Studio Vilagrasa. Erhältlich in zwei Größen und mit verschiedenen Falzköpfen für 1, 2, 3 und 4 Abfallarten. Die zentrale Struktur ist in verschiedenen Materialien erhältlich: Deployé, satiniertes Edelstahl, transparentes Polykarbonat mit der Möglichkeit, sie je nach Verwendung individuell zu gestalten. Ideal für Flughäfen und Bahnhöfe, wo die Sicherheit an erster Stelle steht.



The structure is available in deployé, satin stainless steel and transparent polycarbonate for visibility of the interior.

105° hinged head in cast aluminium (alloy L-2560).

TECHNICAL INFO

Product Structures

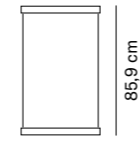

Ø 52,8 cm

PLU 101

1 type of waste. Capacity: 157 L
NET: 24/31 kg | GROSS: 25/32 kg

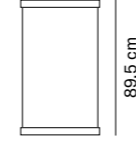

Ø 52,8 cm

PLU 102

2 types of waste. Capacity: 157 L
NET: 29/36 kg | GROSS: 30/37 kg

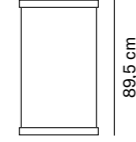

Ø 52,8 cm

PLU 103

2 types of waste. Capacity: 157 L
NET: 29/36 kg | GROSS: 30/37 kg

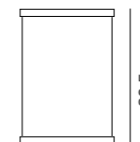
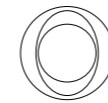

Ø 62,8 cm

PLU 201

1 type of waste. Capacity: 265 L
NET: 32/39 kg | GROSS: 33/40 kg

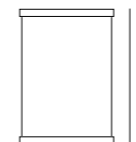
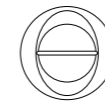

Ø 62,8 cm

PLU 202

2 types of waste. Capacity: 265 L
NET: 32/39 kg | GROSS: 33/40 kg

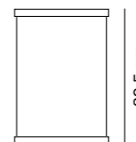

Ø 62,8 cm

PLU 203

4 types of waste. Capacity: 265 L
NET: 32/39 kg | GROSS: 33/40 kg

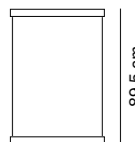
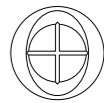

Ø 62,8 cm

PLU 204

4 types of waste. Capacity: 265 L
NET: 32/39 kg | GROSS: 33/40 kg

Vinyl Options



Paper



Plastic



Glass



Waste



Organic



Toner



Cans



Batteries



Custom

Finishes



INOX



PC



DEPLOYÉ



CUSTOM

Features

- 5 year warranty
- Available in stainless steel AISI 316 (under request)
- Bag holder ring

DESIGN
Studio Vilagrasa

SPACES
Airports
Train Stations



Saturno

^{EN} Collection of large-capacity recycling bins made from a sheet metal structure and transparent polycarbonate windows for easy viewing of waste, providing safety in public spaces. Designed by Studio Vilagrasa, it is available in two versions - a half-sphere with a single waste bin or the complete cylinder with the possibility of 3 waste bin types.

^{ES} Colección de papeleras de reciclaje de gran capacidad fabricada con estructura de chapa metálica y ventanas de policarbonato transparente para la fácil visualización de los residuos, brindando seguridad en espacios públicos. Diseñada por Studio Vilagrasa, está disponible en dos versiones, una en media esfera de un solo residuo o el cilindro completo con posibilidad de 3 residuos.

^{FR} Collecte de poubelles de recyclage de grande capacité constituées d'une structure en tôle et de fenêtres transparentes en polycarbonate permettant de voir facilement les déchets, assurant ainsi la sécurité dans les espaces publics. Conçu par le Studio Vilagrasa, il est disponible en deux versions, une demi-sphère avec une seule poubelle ou le cylindre complet avec la possibilité de 3 poubelles.

























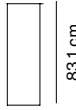



^{DE} Sammlung von Recycling-Behältern mit großem Fassungsvermögen, die aus einer Blechstruktur und transparenten Polykarbonatfenstern bestehen, um die Abfälle gut sichtbar zu machen und die Sicherheit im öffentlichen Raum zu gewährleisten. Er wurde vom Studio Vilagrasa entworfen und ist in zwei Versionen erhältlich: als Halbkugel mit einem einzigen Abfalleimer oder als kompletter Zylinder mit der Möglichkeit von 3 Abfalleimern.



Levelers on the bottom of the base.
Lockable.

TECHNICAL INFO

Product Structures

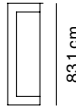
   <p>54,5 cm 58,2 cm 83,1 cm</p> <p>SAT 11 1 type of waste. Capacity: 110 L NET: 34 kg GROSS: 35 kg</p>	   <p>54,5 cm 58,2 cm 83,1 cm</p> <p>SAT 12 2 types of waste. Capacity: 110 L NET: 35 kg GROSS: 36 kg</p>	   <p>54,5 cm 58,2 cm 83,1 cm</p> <p>SAT 13 3 types of waste. Capacity: 110 L NET: 36 kg GROSS: 37 kg</p>	   <p>54,5 cm 58,2 cm 83,1 cm</p> <p>SAT 14 4 types of waste. Capacity: 110 L NET: 37 kg GROSS: 38 kg</p>	   <p>54,5 cm 29,8 cm 83,1 cm</p> <p>SAT 10 4 types of waste. Capacity: 90 L NET: 12 kg GROSS: 13 kg</p>
   <p>54,5 cm 58,2 cm 83,1 cm</p> <p>SAT 11 SEG 1 type of waste. Capacity: 110 L NET: 24 kg GROSS: 25 kg</p>	   <p>54,5 cm 58,2 cm 83,1 cm</p> <p>SAT 12 SEG 2 types of waste. Capacity: 110 L NET: 25 kg GROSS: 26 kg</p>	   <p>54,5 cm 58,2 cm 83,1 cm</p> <p>SAT 13 SEG 3 types of waste. Capacity: 110 L NET: 26 kg GROSS: 27 kg</p>	   <p>54,5 cm 58,2 cm 83,1 cm</p> <p>SAT 14 SEG 4 types of waste. Capacity: 110 L NET: 28 kg GROSS: 29 kg</p>	   <p>54,5 cm 29,8 cm 83,1 cm</p> <p>SAT 10 SEG 4 types of waste. Capacity: 90 L NET: 13 kg GROSS: 14 kg</p>

Vinyl Options

								
Paper	Plastic	Glass	Waste	Organic	Toner	Cans	Batteries	Custom

Finishes

					
RAL 9003	RAL 9005	RAL 9006	RAL 7016	RAL 1013	RAL 7032
					
RAL 6013	RAL 1003	RAL 5009	RAL 6027	RAL 3013	CUSTOM

Features

→ 5 year warranty

DESIGN

Studio Vilagrassa
& Plumartis

SPACES

Airports
Train Stations



Smart
Bins



EN Collection of large capacity litter bins with a sensor to detect the level of the litter bin, specially designed for airports, train stations and areas with a high volume of people. Manufactured in iron sheet or ASI-304 stainless steel sheet, guaranteeing its durability. This collection has a wide variety of references designed for the different uses and spaces in which it can be used.

ES Colección de papeleras de gran capacidad con sensor para detectar el nivel de llenado de la papelera, diseñada especialmente para aeropuertos, estaciones de tren y zonas de alto volumen de personas. Fabricada en chapa de hierro o chapa de acero inoxidable ASI-304, garantizando su durabilidad. Esta colección cuenta con gran variedad de referencias pensadas en los diferentes usos y espacios en los que puede habitar.

FR Collection de poubelles de grande capacité avec un senseur pour détecter le niveau de remplissage de la poubelle, spécialement conçues pour les aéroports, les gares et les zones à forte affluence. Fabriquées en tôle de fer ou en tôle d'acier inoxydable ASI-304, ce qui garantit leur durabilité. Cette collection présente une grande variété de références conçues pour les différents usages dans lesquels elle peut être utilisée.

DE Sammlung von Abfallbehältern mit großem Fassungsvermögen und einem Sensor zur Erkennung des Füllstands des Abfallbehälters, speziell für Flughäfen, Bahnhöfe und Bereiche mit hohem Personenaufkommen. Hergestellt aus Eisenblech oder ASI-304 Edelstahlblech, was eine lange Lebensdauer garantiert. Diese Kollektion weist eine Vielzahl von Referenzen auf, die für die verschiedenen Verwendungszwecke und Räume, in denen sie eingesetzt werden kann, entwickelt wurden.





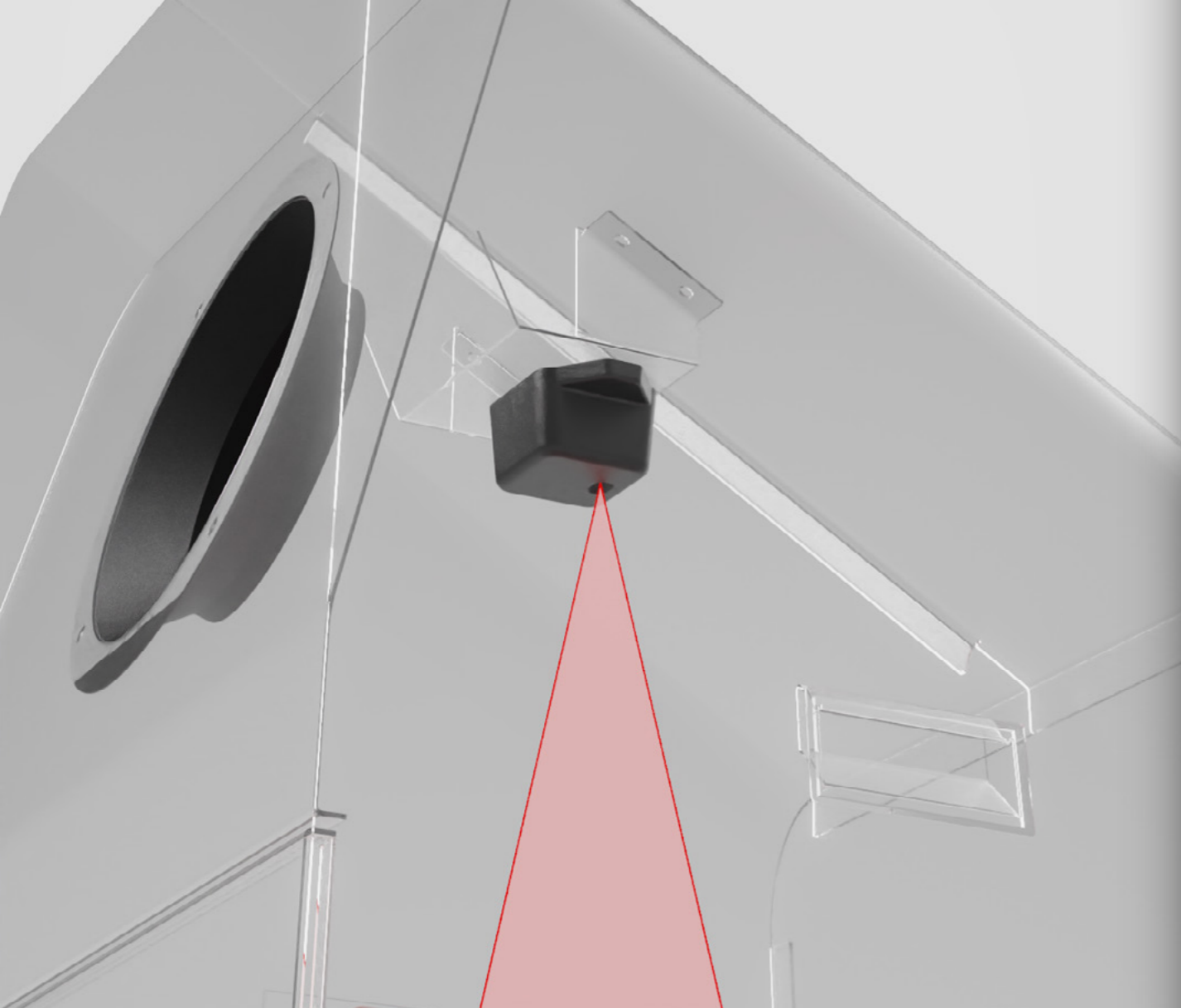

Sensor

^{EN} In times of environmental emergency, designing functional pieces can contribute to adopting greener practices and creating awareness. Smart bins are designed to automatically detect when they are full and, thanks to connectivity with a mobile app, allow the maintenance service to act efficiently and in a timely manner

^{ES} En tiempos de emergencia medioambiental, el diseño de piezas funcionales puede contribuir a adoptar prácticas más ecológicas y crear conciencia. Las papeleras inteligentes están diseñadas para detectar de manera automática cuándo están llenas y, gracias a la conectividad con una aplicación móvil, permiten que el servicio de mantenimiento pueda actuar de manera eficiente y oportuna.

^{FR} En période d'urgence environnementale, la conception de pièces fonctionnelles peut contribuer à des pratiques plus écologiques et à une prise de conscience. Les poubelles intelligentes sont conçues pour détecter automatiquement lorsqu'elles sont pleines et, grâce à la connectivité avec une application mobile, permettent au service de maintenance d'agir efficacement et en temps voulu.

^{DE} In Zeiten des ökologischen Notstands kann die Gestaltung von funktionalen Gegenständen dazu beitragen, umweltfreundlichere Praktiken einzuführen und ein Bewusstsein zu schaffen. Intelligente Behälter sind so konzipiert, dass sie automatisch erkennen, wenn sie voll sind, und es dem Wartungsdienst dank der Verbindung mit einer mobilen App ermöglichen, effizient und zeitnah zu handeln.

^{EN} Cut down costs, improve the collection routes and optimize time, maintenance & sustainability.

^{ES} Reduce costos, mejora las rutas de recogida y optimiza el tiempo, el mantenimiento y la sostenibilidad.

^{FR} Il réduit les coûts, améliore les itinéraires de collecte et optimise le temps, la maintenance et la durabilité.

^{DE} Reduziere Kosten, verbessere die Abholschleifen und optimiere die Zeit, Wartung und Nachhaltigkeit.



Sequence

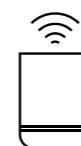

1

^{EN} Smart Bins: Content measurement
^{ES} Smart Bins: Medición del contenido
^{FR} Smart Bins: Mesure du contenu
^{DE} Smart Bins: Inhaltsmessung



2

^{EN} Get actionable data insights
^{ES} Obtenga medidas accionables
^{FR} Obtenez des indicateurs exploitables
^{DE} Erhalten Sie verwertbare Dateneinblicke



3

^{EN} Improve your waste collection
^{ES} Mejore su recogida de residuos
^{FR} Améliorez votre collecte de déchets
^{DE} Verbessern Sie Ihre Abfallentsorgung





Different types of waste and accessories

^{EN} The Titan collection is a versatile litter bin with different types of waste and accessories such as specialised bins for liquid collection, the option to store a fire extinguisher with easy access for emergency situations and integrated signage to indicate and facilitate recycling in crowded spaces.

^{ES} La colección Titan es una papelera versátil con diferentes tipos de residuos y accesorios como cubetas especializadas para la recolección de líquidos, la opción de almacenar un extintor con fácil acceso para situaciones de emergencia y señalética integrada para indicar y facilitar el reciclaje en espacios con gran afluencia de público.

^{FR} La collection Titan est une poubelle polyvalente pour différents types de déchets et d'accessoires tels que des bacs spécialisés pour la collecte de liquides, la possibilité de stocker un extincteur facilement accessible en cas d'urgence et une signalisation intégrée pour indiquer et faciliter le recyclage dans les espaces encombrés.

^{DE} Die Titan-Kollektion ist ein vielseitiger Abfallbehälter mit verschiedenen Abfallarten und Zubehörteilen wie speziellen Behältern für das Sammeln von Flüssigkeiten, der Möglichkeit zur Aufbewahrung eines Feuerlöschers mit einfachem Zugang für Notfälle und integrierter Beschilderung, um das Recycling in überfüllten Räumen anzuzeigen und zu erleichtern.





Safety in airports

^{EN} The Titan Collection not only enhances efficiency in waste management but also plays a significant role in airport security by ensuring a clean and suspicious object-free environment. This contributes to providing travelers and staff with a safer and more peaceful airport environment.

^{ES} La colección Titan no solo mejora la eficiencia en la gestión de residuos, sino que también desempeña un papel importante en la seguridad de los aeropuertos al garantizar que el entorno esté limpio y libre de objetos sospechosos. Esto contribuye a proporcionar a los viajeros y al personal un ambiente más seguro y tranquilo en el aeropuerto.

^{FR} La collection Titan n'améliore pas seulement l'efficacité de la gestion des déchets, elle joue également un rôle important dans la sécurité de l'aéroport en garantissant que l'environnement est propre et exempt d'objets suspects. Les voyageurs et le personnel bénéficient ainsi d'un environnement aéroportuaire plus sûr et plus silencieux.

^{DE} Die Titan-Kollektion verbessert nicht nur die Effizienz in der Abfallwirtschaft, sondern spielt auch eine wichtige Rolle in der Flughafensicherheit, indem sie sicherstellt, dass die Umgebung sauber und frei von verdächtigen Gegenständen ist. Dies trägt dazu bei, den Reisenden und dem Personal eine sicherere und ruhigere Flughafenumgebung zu bieten.



Signage & Wayfinding

^{EN} At Vilgrasa, we understand the importance of attention to detail and strive to enhance every aspect of our products, whether it's a recycling bin or custom signage elements made specifically for a project, including branding and company logos. Discover the power of personalisation through our bespoke visual communication solutions and explore the range of signage and wayfinding options available.

^{ES} En Vilgrasa somos conscientes de la importancia de prestar atención a los detalles y nos esforzamos por mejorar cada aspecto de nuestros productos, ya se trate de una papelería de reciclaje o de elementos de señalización personalizados hechos específicamente para un proyecto, incluida la marca y los logotipos de la empresa. Descubra el poder de la personalización a través de nuestras soluciones de comunicación visual a medida y explore la gama de opciones de señalización y orientación disponibles.

^{FR} Chez Vilgrasa, nous comprenons l'importance de l'attention portée aux détails et nous nous efforçons d'améliorer chaque aspect de nos produits, qu'il s'agisse d'une poubelle de recyclage ou d'éléments de signalisation personnalisés conçus spécifiquement pour un projet, y compris la marque et les logos de l'entreprise. Lorsque vous choisissez nos solutions personnalisées, vous avez la possibilité d'élever votre marque, d'attirer l'attention et d'impliquer votre public de manière significative. Découvrez le pouvoir de la personnalisation grâce à nos solutions de communication visuelle sur mesure et explorez la gamme d'options de personnalisation disponibles.

^{DE} Wir bei Vilgrasa wissen, wie wichtig die Liebe zum Detail ist, und bemühen uns, jeden Aspekt unserer Produkte zu verbessern, ganz gleich, ob es sich um einen Recycling-Behälter oder um maßgeschneiderte Beschilderungselemente handelt, die speziell für ein Projekt angefertigt werden, einschließlich Branding und Firmenlogos. Entdecken Sie die Kraft der Personalisierung durch unsere maßgeschneiderten Lösungen für die visuelle Kommunikation und erkunden Sie die Palette der verfügbaren Beschilderungs- und Wegweiser.

TECHNICAL INFO

Standard

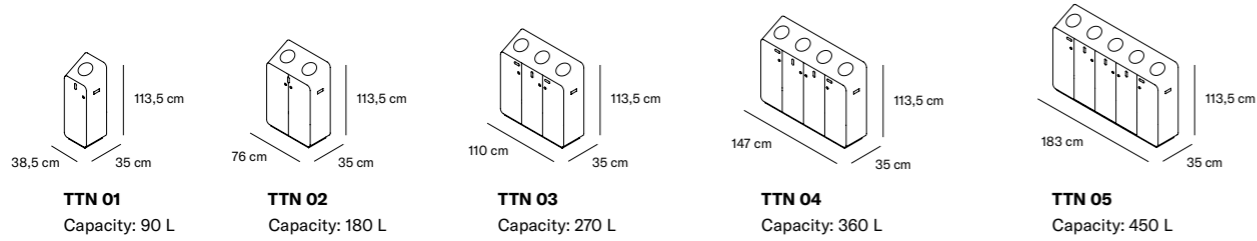

Lid

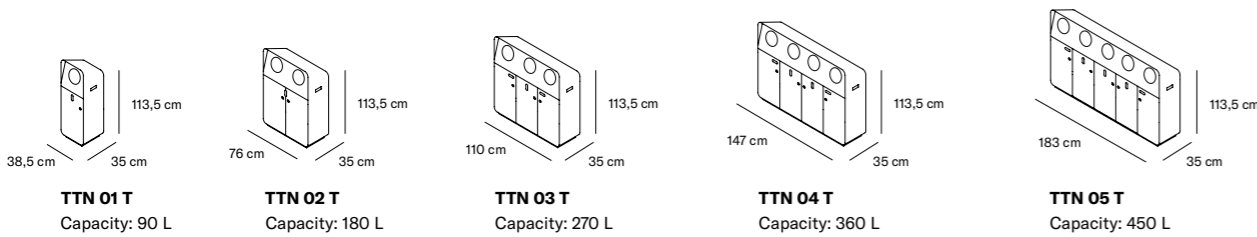

Security

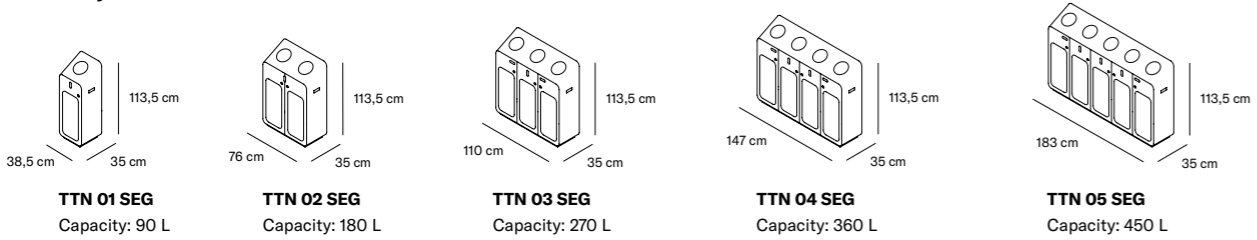

Signage

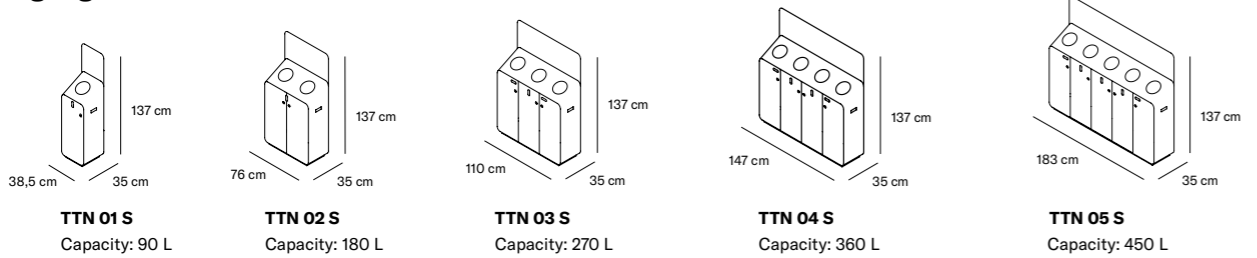

Fire extinguisher

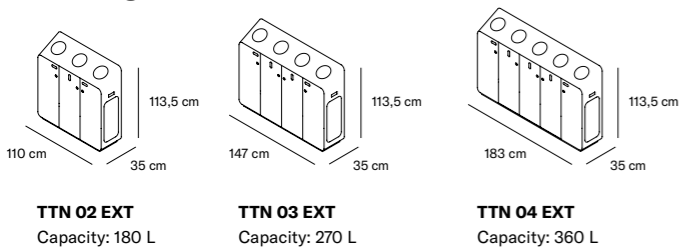

Smart

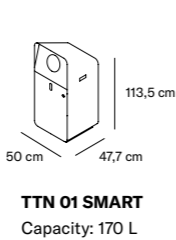

Liquids

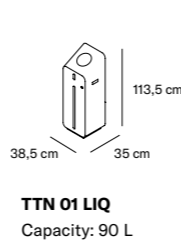

Ashtrays

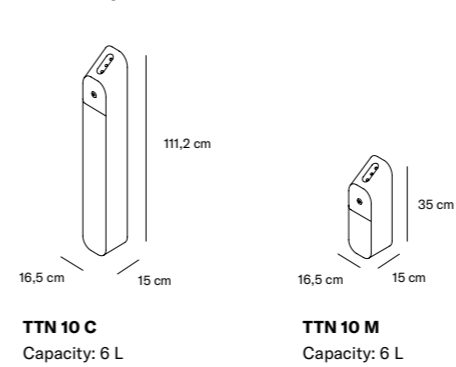

Totem

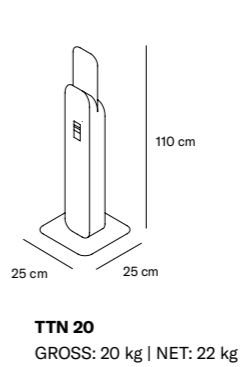

Accessories

- TTN R Wheels
- TTN N Levelers
- TTN S01 Signage
- TTN CUB Inner container 80 L

Vinyl Options



Finishes

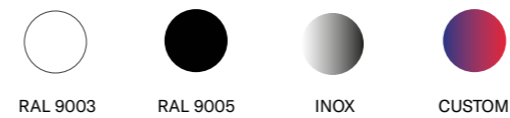

Certificates and warranty

- ISO 9001:2015
- ISO 14001:2015
- 5 years warranty

Ashtrays

96	Ash	by 2-0 Disseny
98	Bilbo	by Studio Vilagrasa & Iosu Martínez
100	Columbia	by Studio Vilagrasa
102	Etna	by Josep Llusçà
104	Mercuri Out	by Grup Bonamusa

DESIGN
2-0 Disseny

SPACES
Hotels
Offices
Boutiques
Shopping Centres



Ash

^{EN} Ash is an elegant collection consisting of a waste bin and ashtray designed by 2-0 disseny. They are robust pieces made of sheet steel with a brightly polished finish.

^{ES} Ash es una elegante colección formada por una papelera y un cenicero diseñado por 2-0 disseny. Se tratan de unas piezas robustas fabricadas en chapa de acero que cuentan con un acabado pulido brillante.

^{FR} Ash est une collection élégante composée d'une poubelle et d'un cendrier conçus par 2-0 disseny. Il s'agit de pièces robustes fabriquées en tôle d'acier avec une finition polie brillante

^{DE} Ash ist eine elegante Kollektion, bestehend aus einem Abfallbehälter und einem Aschenbecher, entworfen von 2-0 disseny. Es handelt sich um robuste Stücke aus Stahlblech mit einer glänzend polierten Oberfläche.

TECHNICAL INFO

Product Structures

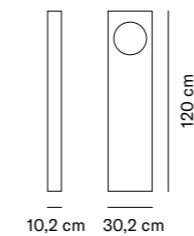

ASH 01 C
NET: 17 kg | GROSS: 18 kg

ASHTRAYS

Finishes



RAL 9005 CUSTOM

Features

→ 5 year warranty

Vinyl Options



CUSTOM

Related products

Recycling | Pag. 28

ASH

97

DESIGN

Studio Vilagrasa
& losu Martínez

SPACES

Community Spaces
Train Station
Office buildings



Bilbo

^{EN} Bilbo is a free-standing ashtray with an elongated structure made of steel tube designed by losu Martínez & Studio Vilagrasa. It has a fire-resistant removable head, with a safety lock, for easy cleaning, emptying and maintenance.

^{ES} Bilbo es un cenicero de pie de estructura alargada fabricado en tubo de acero diseñado por losu Martínez & Studio Vilagrasa. Cuenta con un cabezal resistente al fuego y extraíble, con una cerradura de seguridad, para facilitar la limpieza, el vaciado y el mantenimiento.

^{FR} Bilbo est un cendrier sur pied à la structure allongée en tube d'acier, conçu par losu Martínez & Studio Vilagrasa. Il est doté d'une tête ignifuge et amovible avec un verrouillage de sécurité pour faciliter le nettoyage, le vidage et l'entretien.

^{DE} Bilbo ist ein freistehender Aschenbecher mit einer länglichen Struktur aus Stahlrohr, entworfen von losu Martínez & Studio Vilagrasa. Er verfügt über einen feuerfesten, abnehmbaren Kopf mit Sicherheitsverriegelung zur einfachen Reinigung, Entleerung und Wartung.

TECHNICAL INFO

Product Structures



BIB 01
NET: 6 kg | GROSS: 7 kg



BIB 01 B
With base. NET: 6 kg | GROSS: 7 kg

Accessories

BIB 10
Floor mounting fittings

Finishes



RAL 7016



CUSTOM

Vinyl Options



SMOKING



CUSTOM

Features

→ 5 year warranty

DESIGN
Studio Vilagrassa

SPACES
Community Spaces
Terraces

Columbia



EN Columbia is a collection of outdoor ashtrays designed by Vilagrassa Studio. Designed for outdoor areas and community spaces, they have a minimalist and functional design. There is a version with stainless steel cigarette extinguisher and one with crushed marble sand.

ES Columbia es una colección de ceniceros para exterior diseñados por Vilagrassa Studio. Pensados para zonas exteriores y espacios comunitarios, presentan un diseño minimalista y funcional. Se presenta una versión con apagador de acero inoxidable y una de arena de mármol triturado.

FR Columbia est une collection de cendriers d'extérieur conçue par Vilagrassa Studio. Conçus pour les espaces extérieurs et les espaces communs, ils présentent un design minimaliste et fonctionnel. Il existe une version avec un clapet en acier inoxydable et une version avec du sable de marbre concassé.

DE Columbia ist eine Kollektion von Aschenbechern für den Außenbereich, entworfen von Vilagrassa Studio. Es wurden für Außenbereiche und Gemeinschaftsräume entwickelt und zeichnen sich durch ein minimalistisches und funktionelles Design aus. Es gibt eine Version mit einem Dämpfer aus Edelstahl und eine Version mit Marmorbrechsand.

TECHNICAL INFO

Product Structures

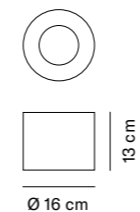

COL 01 M
Wall-mounted. With damper.
NET: 0,8 kg | GROSS: 1 kg

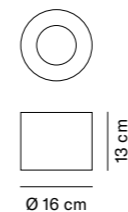

COL 02 M
Wall-mounted. With sand.
NET: 2,8 kg | GROSS: 3 kg

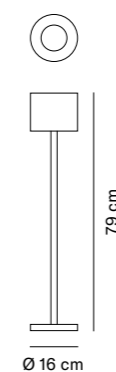

COL 1 P
With sand.
NET: 9 kg | GROSS: 10 kg

Accessories

COL F Floor mounting fittings

Features

→ 5 year warranty

Finishes



ASHTRAYS

Vinyl Options

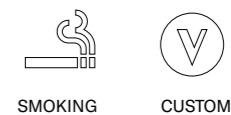

COLUMBIA

101

DESIGN
Josep Llusçà

SPACES
Porches
Terraces
Building Entrances



Etna

^{EN} Etna is a collection of ashtrays designed by Josep Llusçà. This collection is composed of two models; a free-standing ashtray and a self-extinguishing glass table ashtray with lid. They have a sober and minimalist design and are designed to be placed in outdoor but covered spaces, such as porches of terraces or building entrances.

^{ES} Etna es una colección de ceniceros diseñada por Josep Llusçà. Esta colección está compuesta por dos modelos; un cenicero de pie y un cenicero de mesa autoextinguible de cristal con tapa. Cuentan con un diseño sobrio y minimalista y están pensados para ubicarse en espacios exteriores pero cubiertos, como en porches de terrazas o entradas de edificios.

^{FR} Etna est une collection de cendriers conçue par Josep Llusçà. Cette collection est composée de deux modèles : un cendrier sur pied et un cendrier de table en verre auto-extinguible avec couvercle. Ils ont un design sobre et minimaliste et sont conçus pour être placés dans des espaces extérieurs mais couverts, comme les porches de terrasses ou les entrées d'immeubles.

^{DE} Etna ist eine Kollektion von Aschenbechern, die von Josep Llusçà entworfen wurde. Diese Kollektion besteht aus zwei Modellen: einem freistehenden Aschenbecher und einem selbstlöschenden Tischeschenbecher aus Glas mit Deckel. Sie haben ein nüchternes und minimalistisches Design und sind für überdachte Außenbereiche wie Terrassen oder Hauseingänge gedacht.

TECHNICAL INFO

Product Structures

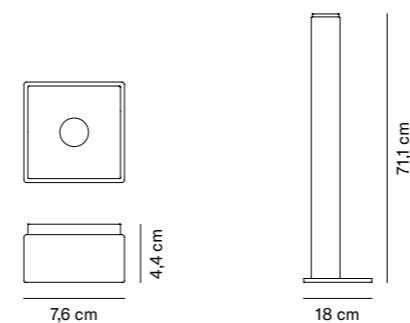

ET 01 S
Tabletop ashtray.
NET: 0,8 kg | GROSS: 1 kg

ET 02 P
Standing ashtray with base.
NET: 2,5 kg | GROSS: 3 kg

Vinyl Options

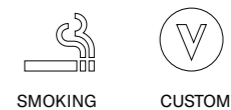

Finishes

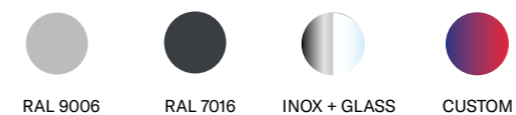

ASHTRAYS

Features

→ 5 year warranty

ETNA

103

DESIGN
Grup Bonamusa

SPACES
Porches
Terraces
Building Entrances



Mercuri Out



EN Collection of litter bins, litter bins with ashtray and umbrella stands, designed by Grup Bonamusa. The Mercuri collection is made of stainless steel sheet and extruded aluminium profile, and has several models with different capacities that can be combined and adapted to any type of space.

ES Colección de papeleras, papeleras con cenicero y paragüeros diseñadas por el Grup Bonamusa. La colección Mercuri está fabricada en chapa de acero inoxidable y perfil de aluminio extrusionado, y cuenta con varios modelos con diferentes capacidades que pueden combinarse y se adaptan a cualquier tipo de espacio.

FR Collection de corbeilles, de corbeilles avec cendrier et de porte-parapluies conçue par le groupe Bonamusa. La collection Mercuri est fabriquée en tôle d'acier inoxydable et en profilé d'aluminium extrudé. Elle comprend plusieurs modèles de différentes capacités qui peuvent être combinés et adaptés à tout type d'espace.

DE Kollektion von Abfallbehältern, Abfallbehältern mit Aschenbecher und Schirmständern, entworfen von der Bonamusa-Gruppe. Die Mercuri-Kollektion besteht aus Edelstahlblech und stranggepresstem Aluminiumprofil und umfasst mehrere Modelle mit unterschiedlichem Fassungsvermögen, die miteinander kombiniert und an jede Art von Raum angepasst werden können.

TECHNICAL INFO

Ashtray Structures

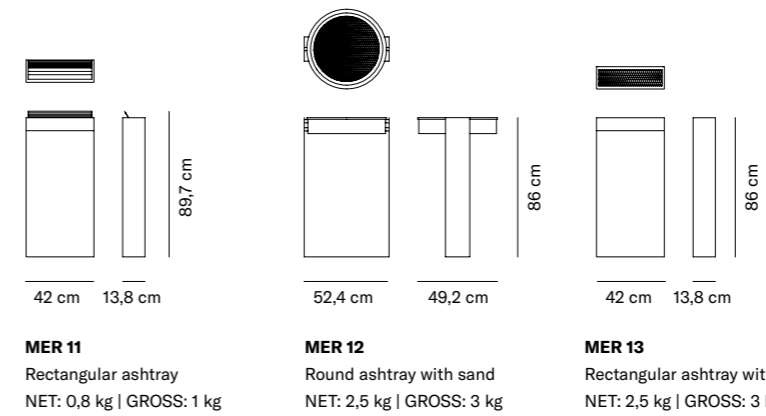

Vinyl Options

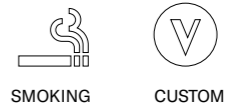

Finishes



Ashtray + poster holder Structures

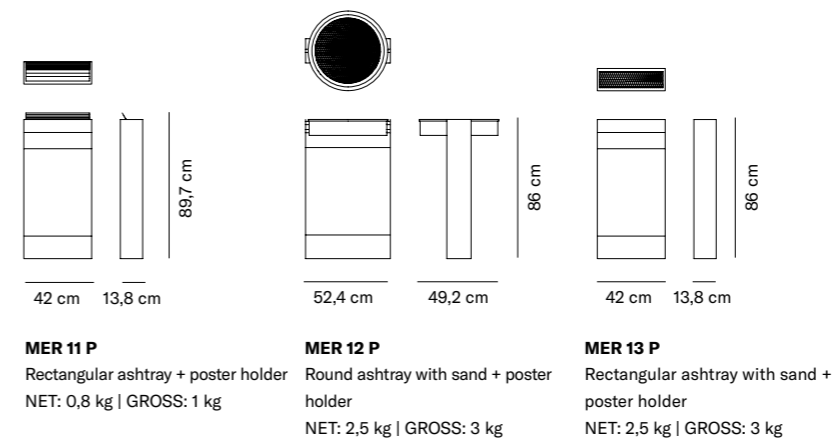

Features

→ 5 year warranty

Benches & Planters

108	Ceres	by Studio Vilagrasa & Pol Cunilleres
114	City	by Vicente Soto
116	Cetrus	by Sergi Fernández
120	Cosmos	by Francesc Vilaró
128	Matrix	by Vicente Soto
130	Norma	by Emiliana Design
144	Ronda	by Xavier Solé
152	Vela	by Aldayjover

DESIGN

Studio Vilagrasa
& Pol Cunillera

SPACES

Shopping Centres
Offices
Cultural Centres
Railway Stations

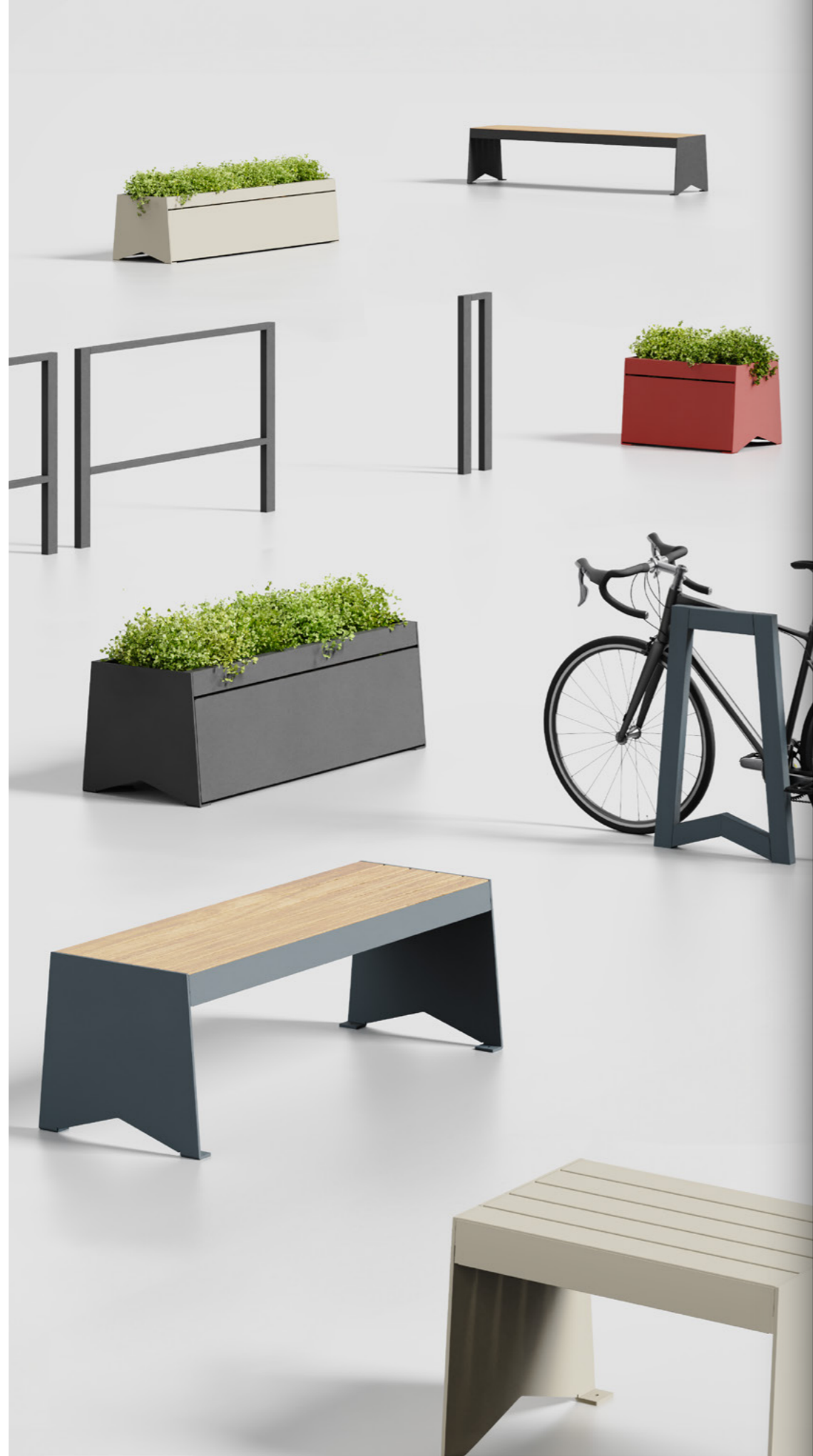

Ceres

^{EN} Designed by Studio Vilagrasa & Pol Cunillera, Ceres is a collection of furniture for indoor and outdoor communal areas. Composed of recycling bins with a front door to match the products in the collection, it includes slats of different materials: tropical wood, iron tube, or Gravity Wave™ planks. Available in different sizes to adapt to the specific needs of the space.

^{ES} Diseñado por Studio Vilagrasa Ceres es una colección de mobiliario para zonas comunes interiores y exteriores. Compuesta por contenedores de reciclaje con puerta frontal a juego con las referencias de la colección, incluye listones de diferentes materiales: madera tropical, tubo de hierro, o planchas Gravity Wave™. Disponibles en diferentes medidas para adaptarse a las necesidades concretas del espacio.

^{FR} Conçue par Studio Vilagrasa, Ceres est une collection de meubles pour les espaces communs intérieurs et extérieurs. Composé de bacs de recyclage avec une porte frontale assortie aux références de la collection, il comprend des lamelles de différents matériaux : bois tropical, tube de fer ou plaques Gravity Wave™. Disponible en différentes tailles pour s'adapter aux besoins spécifiques de l'espace.

^{DE} Ceres wurde von Studio Vilagrasa entworfen und ist eine Möbelkollektion für Gemeinschaftsbereiche im Innen- und Außenbereich. Es besteht aus Recycling-Behältern mit einer Fronttür, die zu den Referenzen der Sammlung passt, und enthält Lamellen aus verschiedenen Materialien: Tropenholz, Eisenrohr oder Gravity Wave™-Planken. Erhältlich in verschiedenen Größen, um sich an die spezifischen Bedürfnisse des Raumes anzupassen.



EN The angles incorporated in the Ceres litter bins and benches give dynamism to the pieces.

ES Los ángulos que incorporan las papeleras y los bancos Ceres le dan dinamismo a las piezas.

FR Les formes angulaires des poubelles et des bancs Ceres donnent du dynamisme aux pièces.

DE Die in die Abfallbehälter und Bänke von Ceres eingearbeiteten Winkel verleihen den Stücken Dynamik.

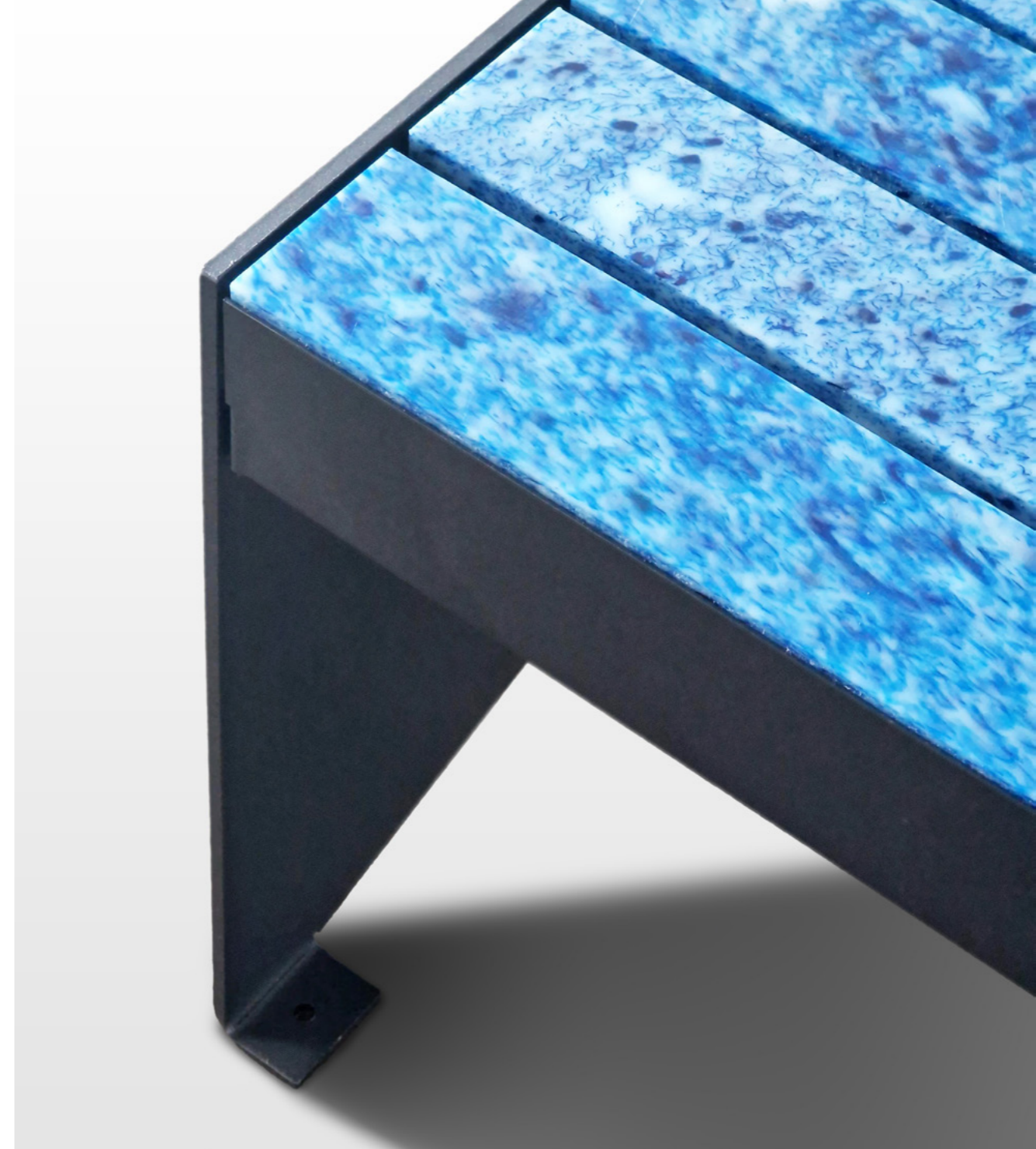

EN Ceres is available in 3 different finishes: tropical wood, tubular or sheet metal and Gravity Wave™ to be combined with an extensive range of colours for the metal structure.

ES Ceres está disponible en 3 acabados diferentes: madera tropical, tubo o chapa metálica y Gravity Wave™ a combinar con una extensa gama de colores para la estructura metálica.

FR Ceres est disponible en 3 finitions différentes : bois tropical, tubulaire ou tôle et Gravity Wave™ à combiner avec une vaste gamme de couleurs pour la structure métallique.

DE Ceres ist in 3 verschiedenen Ausführungen erhältlich: Tropenholz, Rohr oder Blech und Gravity Wave™, das mit einer umfangreichen Farbpalette für die Metallstruktur kombiniert werden kann.

TECHNICAL INFO

Bench Structures

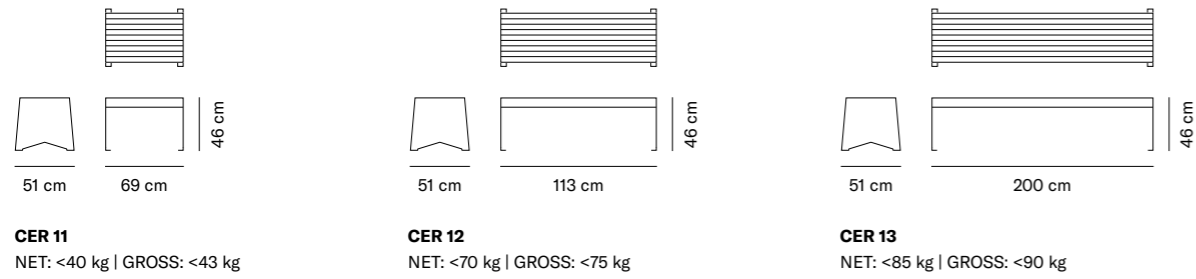

Planter Structures

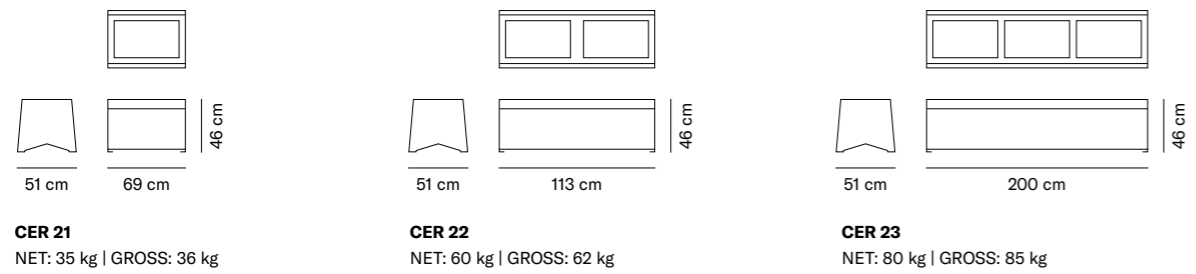

Guardrail Structures

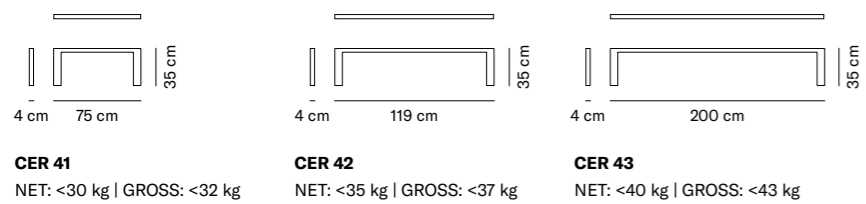
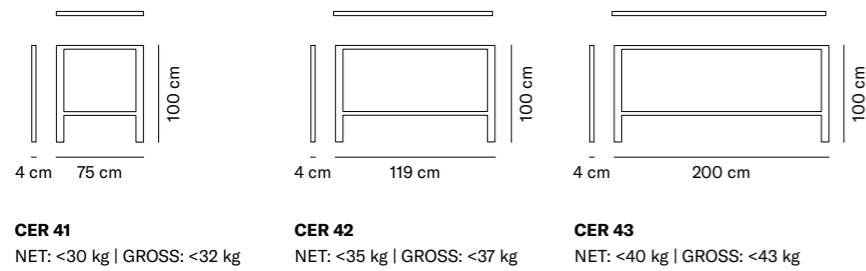

Bicycle Stand + Bollard

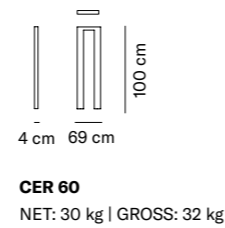
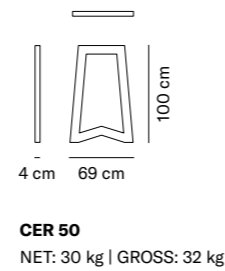

Finishes (Metal Structures)

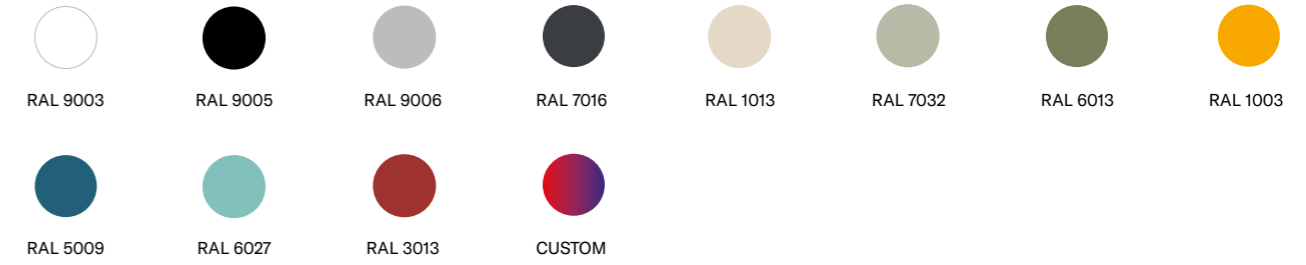

Finishes (Wood)

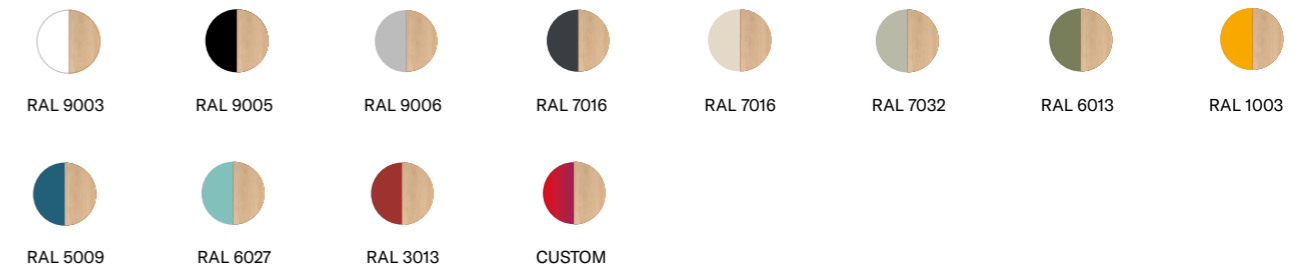

All finishes in combination with Radiata Pine for indoor and Iroko or Elondo wood for outdoor.
Only available for benches.

Finishes (Gravity wave TM)

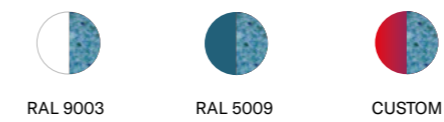

Only available for benches.

Features

→ 5 year warranty

Related products

Recycling | Pag. 34

DESIGN
Vicente Soto

SPACES
Shopping Centres
Indoor and Outdoor
Public Spaces



EN Collection of metallic benches for outdoor and indoor use designed by Vicente Soto. Made of 5 mm steel sheet with rustproofing treatment throughout, equipped at one end with a straight support and at the other end with a 2 mm cylindrical base. Available in four different models: straight, curved, straight with planter and curved with planter, its design allows us to create different compositions combining several elements at the same time.

ES Colección de bancos metálicos para uso exterior e interior diseñada por Vicente Soto. Están fabricados en chapa de acero de 5mm con tratamiento antioxidante en toda su extensión, equipados en un extremo con un soporte recto y en el otro con una base cilíndrica de 2mm. Disponible en cuatro modelos diferentes: recto, curvo, recto con jardinera y curvo con jardinera. Su diseño nos permite crear diferentes composiciones combinando varios elementos a la vez.

FR Collection de bancs métalliques, pour l'extérieur et l'intérieur, conçue par Vicente Soto. Les bancs sont réalisés en tôle d'acier de 5 mm avec traitement antirouille sur toute la surface, équipés à une extrémité d'un support droit et à l'autre extrémité d'une base cylindrique de 2 mm. Disponible en quatre modèles différents : droit, courbé, droit avec jardinière et courbé avec jardinière. Sa conception nous permet de créer différentes compositions combinant plusieurs éléments en même temps.

DE Kollektion von Metallbänken für den Außen- und Innenbereich, entworfen von Vicente Soto. Aus 5 mm starkem, durchgehend rostgeschütztem Stahlblech, an einem Ende mit einer geraden Stütze und am anderen Ende mit einem 2 mm starken zylindrischen Sockel versehen. Es ist in vier verschiedenen Modellen erhältlich: gerade, gebogen, gerade mit Pflanzgefäß und gebogen mit Pflanzgefäß. Sein Design erlaubt es uns, verschiedene Kompositionen zu schaffen, die mehrere Elemente gleichzeitig kombinieren.

TECHNICAL INFO

Product Structures ^(Linear)

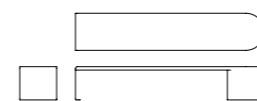

CITY 01
251 x 49 x 44,5 cm
NET: 55 kg | GROSS: 60 kg



CITY 11
251 x 49 x 44,5 cm
NET: 75 kg | GROSS: 80 kg

Product Structures ^(Curved)

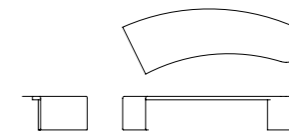

CITY 02
239,2 x 83,6 x 44,5 cm
NET: 260 kg | GROSS: 65 kg

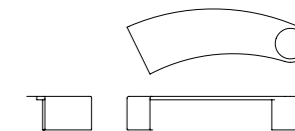

CITY 12
239,2 x 83,6 x 44,5 cm
NET: 80 kg | GROSS: 85 kg

Finishes



Features

→ 5 year warranty

Clity

DESIGN

Sergi Fernández

SPACES

Universities
Train Stations
Parks



^{EN} Family of benches with or without backrest and individual seat to create multiple settings. Robust structure with anticorrosive treatment, lacquered in grey, with a rectangular frame giving light support to the seat and backrest. They are both made of 145 x 30-mm tropical wood, finished with water-based lasur. This finish provides the wood with high UV-resistance, elasticity, makes it water-repellent and prevents blights. Wood FSC certified.

^{ES} Familia de bancos con o sin respaldo y banco individual para conformar múltiples ambientes. Robusta estructura, con tratamiento anticorrosión pintado gris, de marco cuadrado que soporta ligeramente asiento y respaldo. Ambos se fabrican en madera tropical de sección 145 x 30 mm con acabado de lasur al agua. Acabado que ofrece a la madera una alta resistencia a los rayos UV, elasticidad, repelencia al agua y previene de plagas. Madera certificada FSC.

^{FR} Famille de bancs, avec ou sans dossier, et siège individuel à associer pour créer de multiples ambiances. Leur structure robuste à profil carré, traitée contre la corrosion et peinte en gris, soutient avec légèreté l'assise et le dossier, tous deux en bois tropical de 145 x 30 mm de section. La finition lasurée à l'eau apporte au bois une grande résistance aux U.V. ainsi que de l'élasticité, le protège de l'eau et prévient l'invasion de parasites. Bois Certifié FSC.

^{DE} Kollektion von Bänken mit und ohne Rückenlehne und Einzelsitz, die zahlreiche verschiedene Zusammenstellungen ermöglichen. Robuste Struktur mit Korrosionsschutzbehandlung, Grau lackiert, geformt als rechteckiger Rahmen, der den Sitz und die Rückenlehne trägt. Beide Ausführungen werden aus 145mm x 30mm Tropenholz gefertigt, mit wässriger Lasur behandelt. Diese Behandlung verleiht dem Holz UV- Beständigkeit, Elastizität, Wasserbeständigkeit und schützt sie vor Schädlinge. FSC-Zertifikat.

Cetrus

TECHNICAL INFO

Benches with backrest

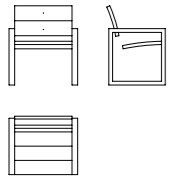

CET 11
72 x 61 x 82 cm
NET: <34 kg | GROSS: <35 kg

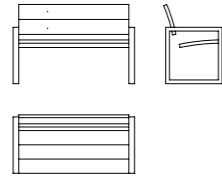

CET 12
132 x 61 x 82 cm
NET: <38 kg | GROSS: <39 kg

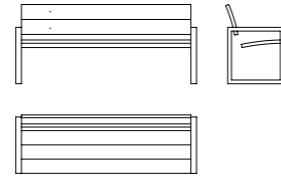

CET 13
192 x 61 x 82 cm
NET: <43 | GROSS: <44 kg

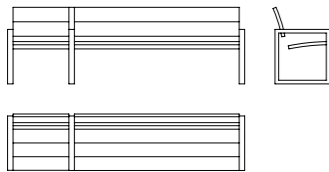

CET 14
258 x 61 x 82 cm
NET: <43 | GROSS: <44 kg

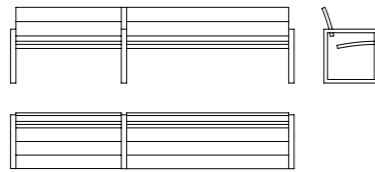

CET 15
318 x 61 x 82 cm
NET: <43 | GROSS: <44 kg

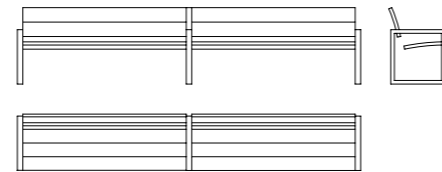

CET 16
378 x 61 x 82 cm
NET: <43 | GROSS: <44 kg

Benches without backrest

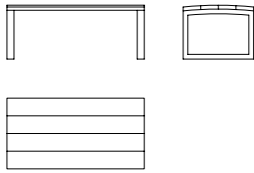

CET 22
120 x 61 x 46 cm
NET: <43 | GROSS: <44 kg

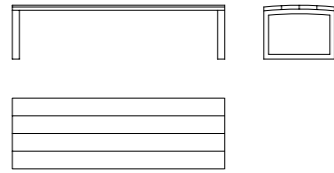

CET 23
180 x 61 x 46 cm
NET: <43 | GROSS: <44 kg

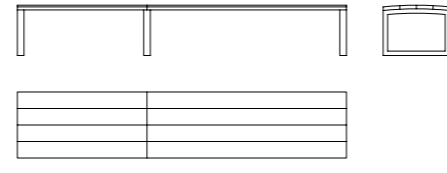

CET 25
300 x 61 x 46 cm
NET: <43 | GROSS: <44 kg

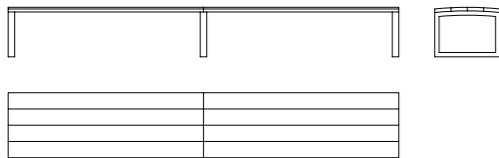

CET 26
360 x 61 x 46 cm
NET: <43 | GROSS: <44 kg

Picnic table

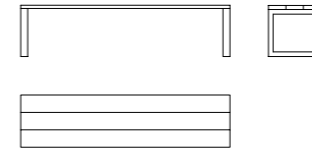

CET 33
180 x 42 x 42 cm
NET: <43 | GROSS: <44 kg

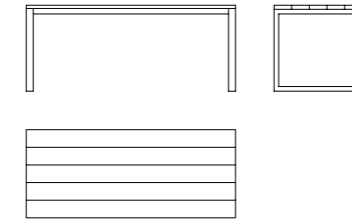

CET 40
180 x 82 x 72,3 cm
NET: <43 | GROSS: <44 kg

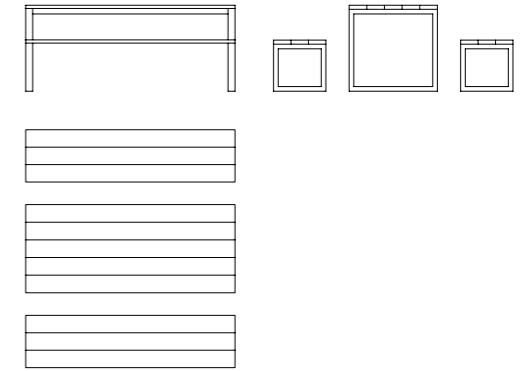

CET 41
180 x 82 x 160 cm
NET: <43 | GROSS: <44 kg

Bike Rack

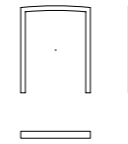

CET 50
60 x 6 x 75 cm
NET: <40 kg | GROSS: <43 kg

Features

→ 5 year warranty

Finishes



RAL 9003



RAL 9005



RAL 9006



RAL 7016



RAL 7016



RAL 7032



RAL 6013



RAL 1003



RAL 5009



RAL 6027



RAL 3013



CUSTOM

All finishes in combination with Iroko or Elondo wood.

DESIGN
Francesc Vilaró

SPACES
Shopping Centres
Offices
Airports
Shops
Train Stations



Cosmos

^{EN} Dematerialisation and integration into the environment are the design values of Cosmos. Designed by Francesc Vilaró, it is an extensive family of benches, planters and wastebins that lets you create friendly meeting areas by playing with colours, materials and heights, adapting to both indoor and outdoor spaces.

^{ES} La desmaterialización y la integración en el entorno son los valores de diseño de Cosmos. Diseñado por Francesc Vilaró, es una extensa familia de bancos, jardineras y papeleras que nos permite crear zonas de encuentro amables, jugando con colores, materiales y alturas adaptándose tanto en espacios interiores como exteriores.

^{FR} La dématérialisation et l'intégration dans l'environnement sont les valeurs de conception de Cosmos. Conçue par Francesc Vilaró, il s'agit d'une vaste famille de bancs, de jardinières et de poubelles qui permet de créer des zones de rencontre conviviales, en jouant sur les couleurs, les matériaux et les hauteurs, en s'adaptant aux espaces intérieurs et extérieurs.

^{DE} News ist eine Sammlung von Briefkästen, die von Pascual Salvador entworfen wurden. Die Briefkästen dieser Kollektion können sowohl vertikal als auch horizontal angeordnet werden und haben ein industrielles und funktionelles Design. Diese Kollektion besteht aus lackiertem und eloxiertem Stahl und verfügt über ein Sicherheitsrohrs Schloss und transparente PVC-Etiketten.



Multi-purpose design

EN Cosmos offers a wide range of circular benches and planters in different heights and sizes, with a full seat or an integrated planter.

ES Cosmos ofrece una amplia selección de bancos y jardineras circulares en diversas medidas y alturas, con opciones de asientos completos o con jardineras integradas.

FR Cosmos propose une large sélection de bancs circulaires et de jardinières dans une variété de tailles et de hauteurs, avec des options complètes de sièges ou avec des jardinières intégrées.

DE Cosmos bietet eine breite Auswahl an runden Bänken und Pflanzgefäßen in verschiedenen Größen und Höhen, mit Optionen für vollständige Sitzmöglichkeiten oder integrierte Pflanzgefäße.

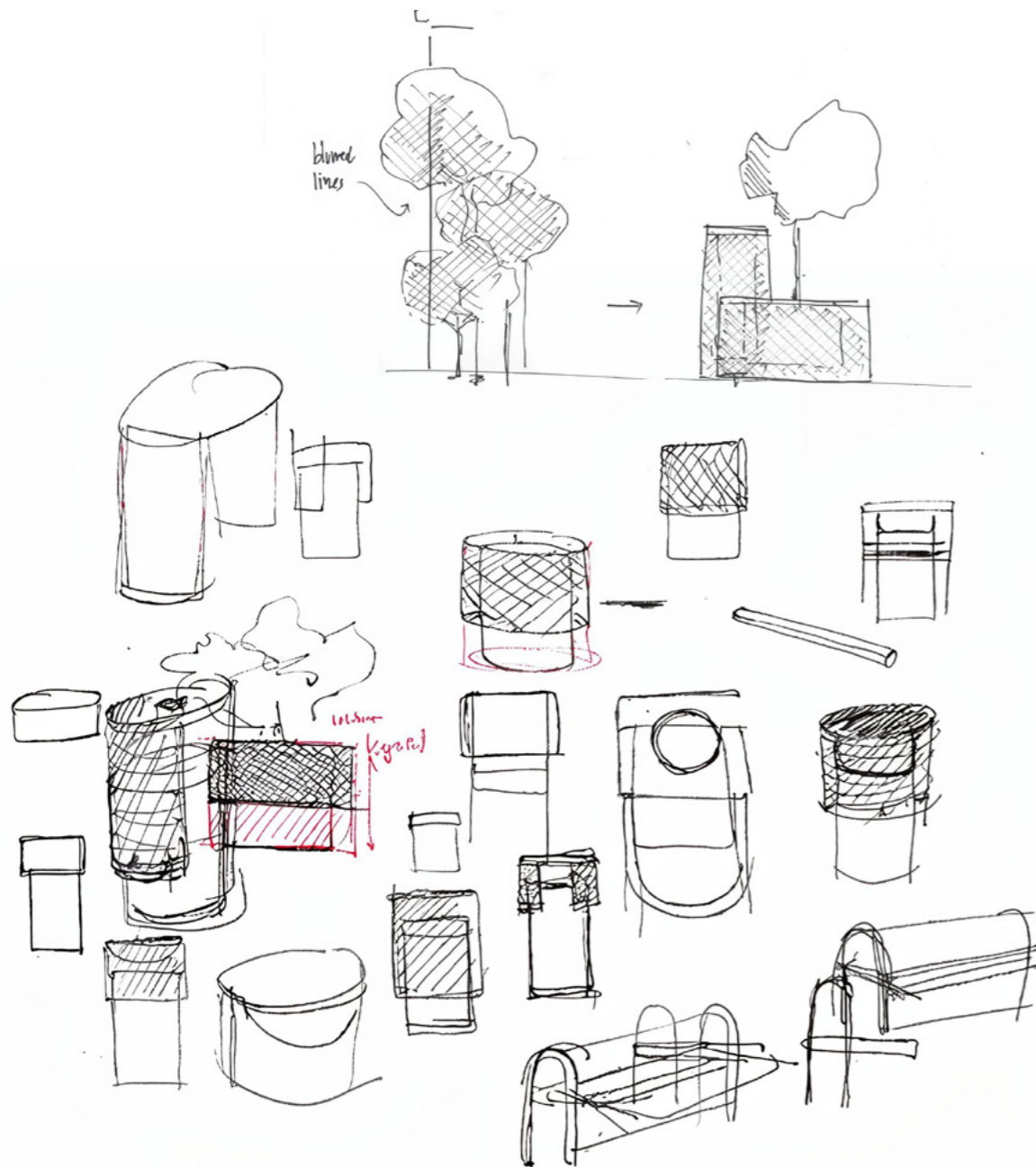



Endless combinations & materials

EN Cosmos is available in different finishes and materials. Its perforated sheet metal structure generates transparency and greater integration of the elements in the space.

ES Cosmos se presenta en diferentes acabados y materiales. Su estructura en chapa perforada tipo deployé, genera profundidad y una integración mayor de los elementos en el espacio.

FR Cosmos est disponible en différentes finitions et matériaux. Sa structure en tôle perforée génère de la transparence et une plus grande intégration des éléments dans les espaces.

DE Cosmos ist in verschiedenen Ausführungen und Materialien erhältlich. Seine Struktur aus perforiertem Blech schafft Transparenz und eine bessere Integration der Elemente im Raum.

TECHNICAL INFO

Bench Structures

COS 10 Pine wood COS 10 X Tropical wood NET: <30 kg GROSS: <32 kg	COS 10 CUB Pine wood COS 10 X CUB Tropical wood NET: <30 kg GROSS: <32 kg	COS-11 Pine wood COS-11-X Tropical wood NET: <30 kg GROSS: <32 kg	COS 12 Pine wood COS 12 X Tropical wood NET: <35 kg GROSS: <43 kg	COS 13 Pine wood COS 13 X Tropical wood NET: <40 kg GROSS: <43 kg
COS 10C Upholstered NET: <30 kg GROSS: <32 kg	COS 10C CUB Upholstered NET: <30 kg GROSS: <32 kg	COS 11C Upholstered NET: <30 kg GROSS: <32 kg	COS 12C Upholstered NET: <35 kg GROSS: <37 kg	COS 13C Upholstered NET: <40 kg GROSS: <43 kg

Bench + Planter Structures

COS 13A Pine wood COS 13A X Tropical wood NET: <40 kg GROSS: <43 kg	COS 13B Pine wood COS 13B X Tropical wood NET: <40 kg GROSS: <43 kg	COS 13A C Upholstered NET: <40 kg GROSS: <43 kg	COS 13B C Upholstered NET: <40 kg GROSS: <43 kg

Planter Structures

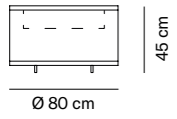
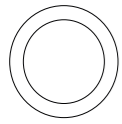

COS 21A
NET: <15 kg | GROSS: <16 kg

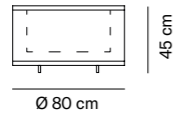
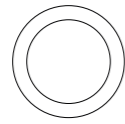

COS 21B
NET: <15 kg | GROSS: <16 kg

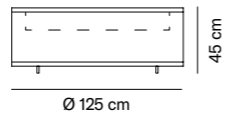
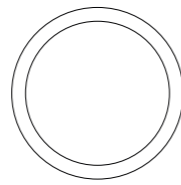

COS 22A
NET: <30 kg | GROSS: <32 kg

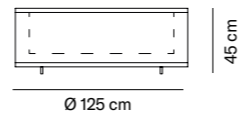
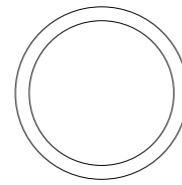

COS 22B
NET: <30 kg | GROSS: <32 kg

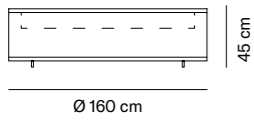
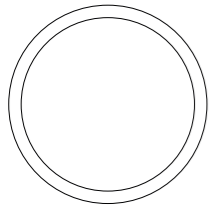

COS 23A
NET: <45 kg | GROSS: <48 kg

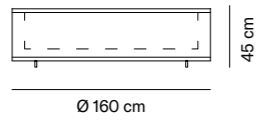
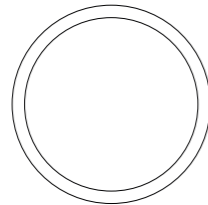

COS 23B
NET: <45 kg | GROSS: <48 kg

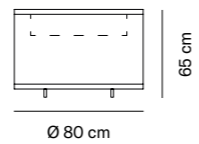
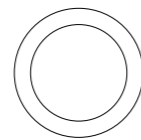

COS 31A
NET: <17 kg | GROSS: <18 kg

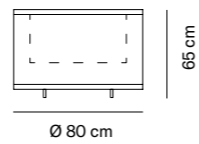
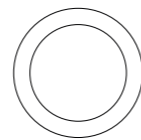

COS 31B
NET: <17 kg | GROSS: <18 kg

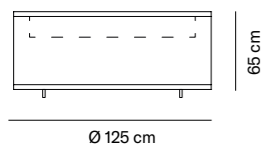
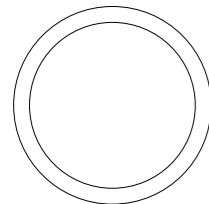

COS 32A
NET: <33 kg | GROSS: <35 kg

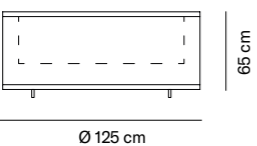
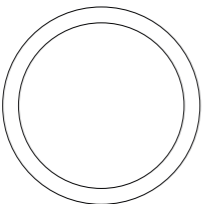

COS 32B
NET: <33 kg | GROSS: <35 kg

Vinyl Options



Paper



Plastic



Glass



Waste



Organic



Toner



Cans



Batteries



Custom

Finishes (metal structures)



RAL 9003



RAL 9005



RAL 9006



RAL 7016



RAL 1013



RAL 7032



RAL 6013



RAL 1003



RAL 5009



RAL 6027



RAL 3013



CUSTOM

Finishes (Fabrics)



RAL 9003
+ LIBRA 07



RAL 9005
+ LIBRA 59



RAL 9006
+ LIBRA 50



RAL 7016
+ LIBRA 52



RAL 1013
+ LIBRA 05



RAL 7032
+ LIBRA 08



RAL 6013
+ LIBRA 39



RAL 1003
+ LIBRA 39



RAL 5009
+ LIBRA 49



RAL 6027
+ LIBRA 34



RAL 3013
+ LIBRA 22



CUSTOM

Only available for upholstered models.

Finishes (Wood)



RADIATA PINE



TROPICAL



CUSTOM

All finishes in combination with Radiata Pine for indoor and Iroko or Elondo wood for outdoor.

Related products

Recycling | Pag. 38

DESIGN
Vicente Soto

SPACES
Train Stations
Shopping Centres



Matrix

EN Collection of outdoor benches designed by Vicente Soto, its structure in stainless steel, seats and backrest in extruded aluminium give it the necessary durability and rigidity to stand in any public space such as train stations and shopping centres.

ES Colección de bancos para exterior diseñada por Vicente Soto, su estructura en acero inoxidable, asientos y respaldo en aluminio extrusionado le da la durabilidad y rigidez necesaria para estar en cualquier espacio público como estaciones de tren y centros comerciales.

FR Collection de bancs d'extérieur conçue par Vicente Soto. Sa structure en acier inoxydable, ses sièges et son dossier en aluminium extrudé lui confèrent la durabilité et la rigidité nécessaires pour se tenir dans n'importe quel espace public comme les gares et les centres commerciaux.

DE Kollektion von Bänken für den Außenbereich, entworfen von Vicente Soto. Die Struktur aus Edelstahl, die Sitze und die Rückenlehne aus stranggepresstem Aluminium verleihen die nötige Haltbarkeit und Steifigkeit, um in jedem öffentlichen Raum wie Bahnhöfen und Einkaufszentren verwenden zu werden.

TECHNICAL INFO

Product Structures

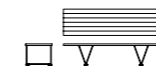

MAT 01
201 x 56,3 x 42,6 cm
NET: 33 kg | GROSS: 35 kg

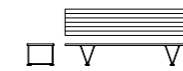

MAT 02
263,5 x 56,3 x 42,6 cm
NET: 40 kg | GROSS: 42 kg

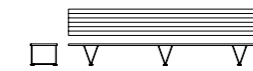

MAT 03
388,5 x 56,3 x 42,6 cm
NET: 57 kg | GROSS: 59 kg

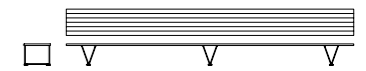

MAT 04
576 x 56,3 x 42,6 cm
NET: 72 kg | GROSS: 74 kg

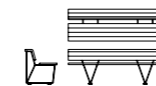

MAT 11
201 x 65,2 x 69,2 cm
NET: 50 kg | GROSS: 52 kg

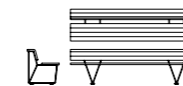

MAT 12
263,5 x 65,2 x 69,9 cm
NET: 55 kg | GROSS: 57 kg

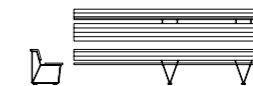

MAT 13
388,5 x 65,2 x 69,9 cm
NET: 74 kg | GROSS: 76 kg

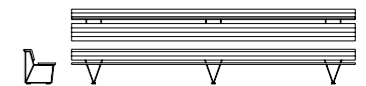

MAT 14
567 x 65,2 x 69,9 cm
NET: 88 kg | GROSS: 90 kg

Finishes



ALUMINIUM



CUSTOM

Features

→ 5 year warranty

DESIGN

Emiliana Design

SPACES

Airports
Train Stations
Shopping Centres
University Campuses
Cultural Centres

Norma



^{EN} A modular system of benches, robust and highly versatile, which adapts to the requirements of spaces with a large number of people. Designed and manufactured for both indoor and outdoor use, which is why the metal parts are treated and finished with a matte textured finish to withstand harsh use and weathering.

^{ES} Un sistema modular de bancadas, robusto y de gran versatilidad, que se adapta a las exigencias de los espacios de gran afluencia de público. Diseñado y fabricado para un uso tanto en interiores como en exteriores, por esta razón las partes metálicas tienen un tratamiento y un acabado texturizado mate a prueba del uso severo y de las inclemencias del tiempo.

^{FR} Norma G est un système modulaire de bancs, robuste et très polyvalent, qui s'adapte aux exigences des espaces accueillant un grand nombre de personnes. Conçu et fabriqué pour une utilisation intérieure et extérieure, c'est pourquoi les pièces métalliques sont traitées et finies avec une finition texturée mate pour résister à l'usage intensif et aux intempéries.

^{DE} Norma G ist ein modulares, robustes und vielseitiges Banksystem, das sich an die Anforderungen von Räumen mit einer großen Anzahl von Personen anpasst. Ist Sowohl für den Innen- als auch für den Außenbereich konzipiert und hergestellt, weshalb die Metallteile mit einer matten Strukturlackierung behandelt und veredelt werden, um einer rauen Nutzung und Witterung standzuhalten. Pflanzgefäße.



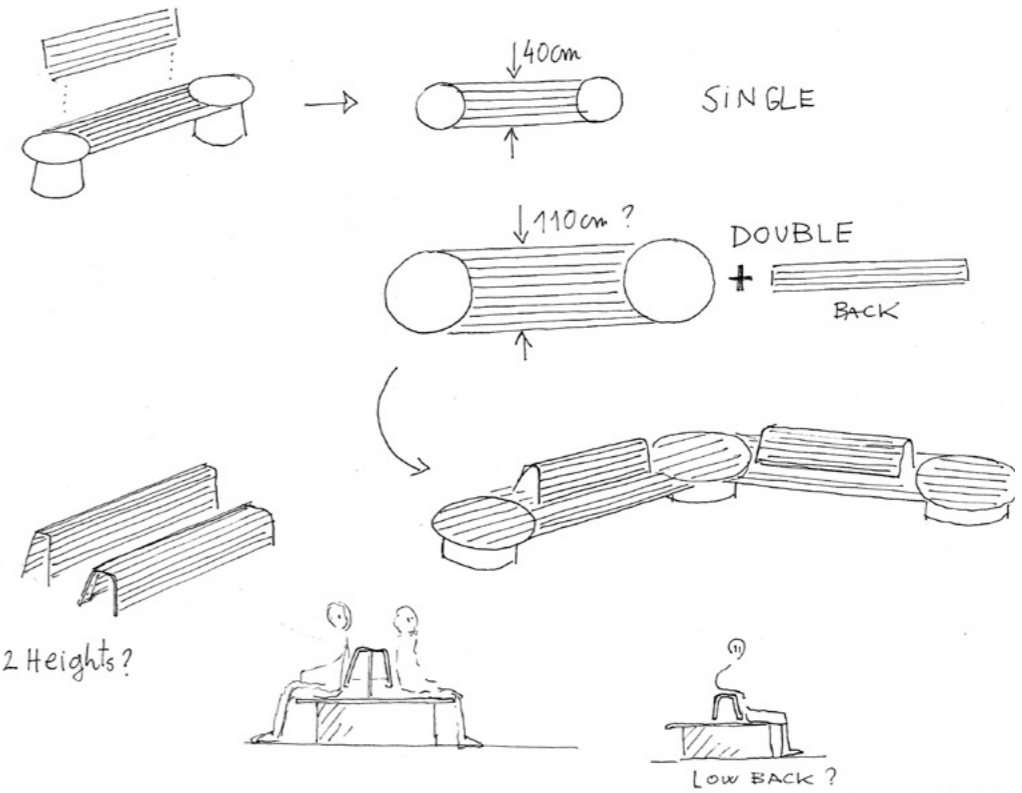
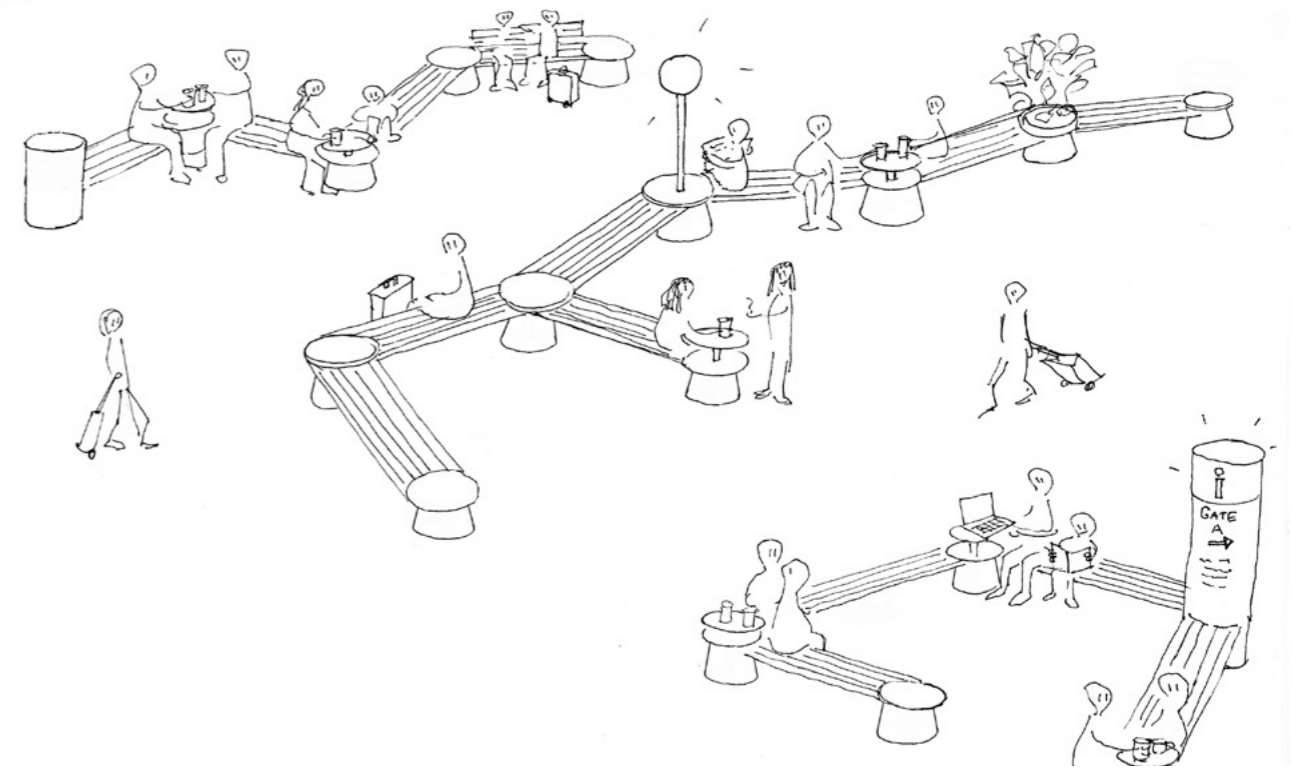
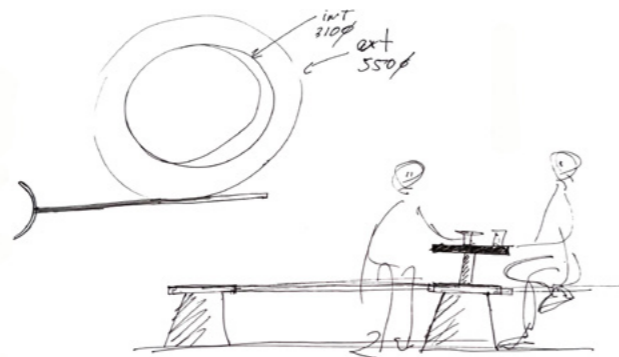
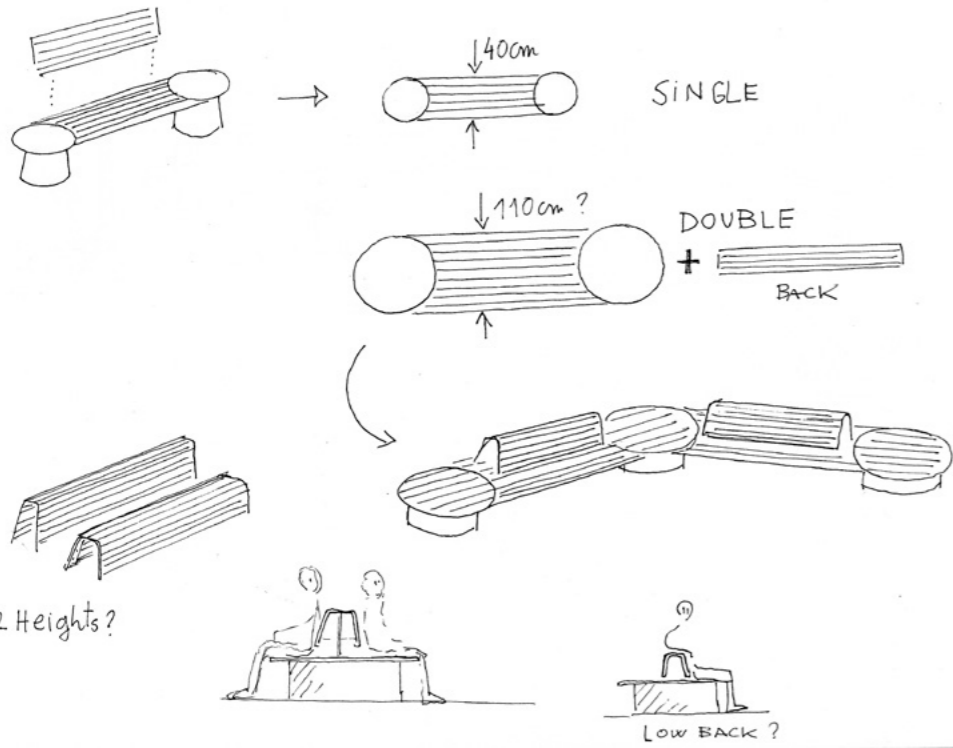
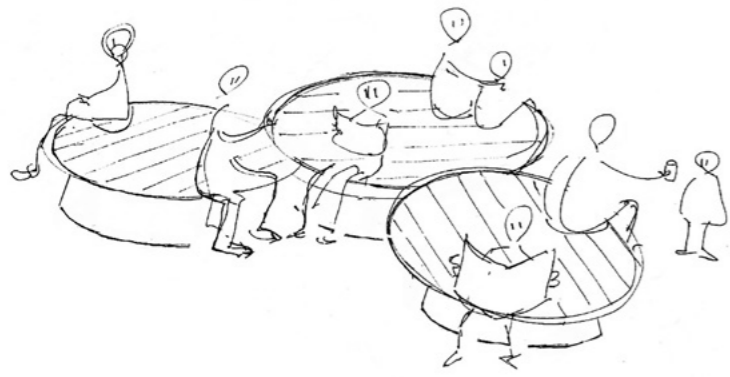

Norma L

EN Has an optional backrest equipped with armrests and charging stations for mobile devices. Small support tables can be incorporated along the bench while the circular elements can integrate accessories such as an LED light post, a signage system or a planter.

ES Dispone de un respaldo opcional equipado con apoyabrazos y estaciones de carga para dispositivos móviles. Unas pequeñas mesas de apoyo pueden incorporarse a lo largo de la bancada mientras que los elementos circulares pueden integrar accesorios como un poste de luz led, un sistema de señalización o una jardinera.

FR Norma G dispose en option d'un dossier équipé d'accoudoirs et de stations de recharge pour appareils mobiles. De petites tables d'appui peuvent être incorporées le long du banc tandis que les éléments circulaires peuvent intégrer des accessoires tels qu'un lampadaire LED, un système de signalisation ou une jardinière.

DE Norma G verfügt über eine optionale Rückenlehne, die mit Armlehnen und Ladestationen für mobile Geräte ausgestattet ist. Entlang der Bank können kleine Stütztische angebracht werden, während in die runden Elemente Zubehör wie eine LED-Lichtsäule, ein Beschilderungssystem oder ein Pflanzgefäß integriert werden kann, den Nutzern fördern.



Norma S

EN Norma P has armrests as well as other accessories such as an occasional table, an LED light post and a signage system that can be incorporated into the conical bases of the bench.

ES Dispone de apoyabrazos así como otros accesorios como una mesita ocasional, un poste de luz led y un sistema de señalización que pueden incorporarse a las bases cónicas del banco.

FR dispose d'accoudoirs ainsi que d'autres accessoires tels qu'une table d'appoint, un lampadaire à LED et un système de signalisation qui peut être incorporé dans les bases coniques du banc.

DE Norma P verfügt über Armlehnen sowie über weiteres Zubehör wie einen Beistelltisch, eine LED-Lichtleiste und ein Beschilderungssystem, das in die konischen Sockel der Bank integriert werden kann.





Eco-Design

^{EN} Following eco-design criteria, all its components are removable, repairable and easily identifiable for possible disassembly and subsequent recycling management.

^{ES} Siguiendo criterios de ecodiseño, todos sus componentes son desmontables, reparables y fácilmente identificables para su posible despiece y posterior gestión de reciclaje.

^{FR} Suivant les critères de l'éco-conception, tous ses composants sont démontables, réparables et facilement identifiables pour un éventuel désassemblage et une gestion ultérieure du recyclage.

^{DE} Gemäß den Kriterien des Ökodesigns sind alle Komponenten abnehmbar, reparierbar und leicht identifizierbar, damit sie demontiert und anschließend recycelt werden können.



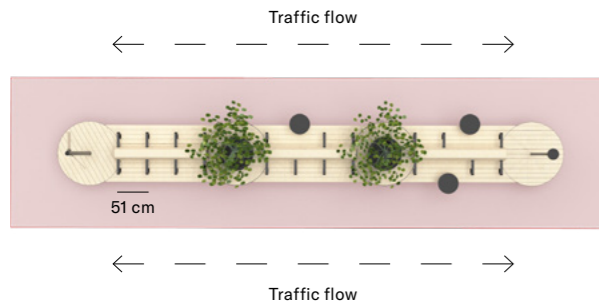
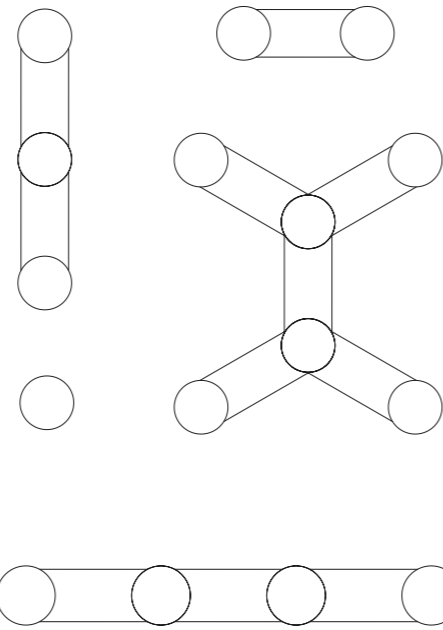
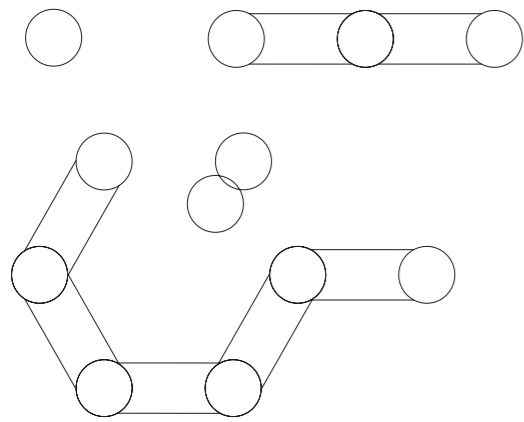
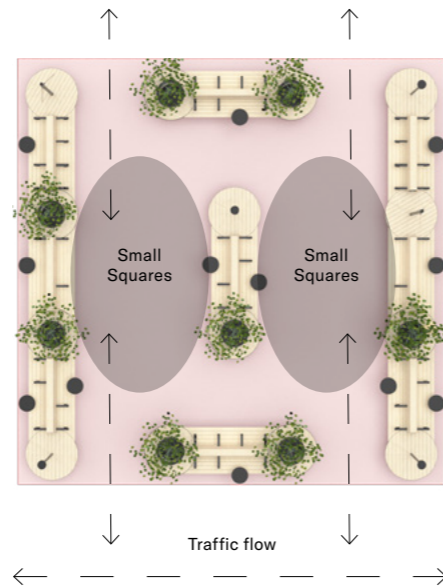
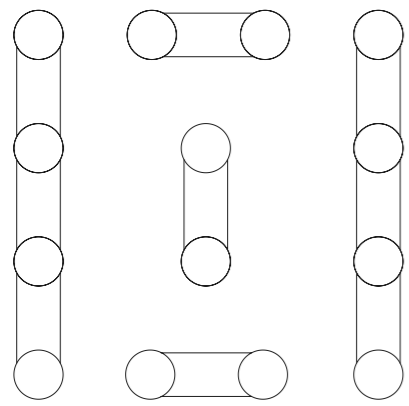

Infinite Configurations

- EN The conical base acts as a link between benches to generate almost infinite configurations.
- ES La base cónica actúa de nexo de unión entre bancadas para generar configuraciones casi infinitas.
- FR La base conique, avec son siège circulaire, sert de lien entre les bancs pour générer des configurations presque infinies.
- DE Der konische Sockel Sitzfläche dient als Verbindung zwischen den Bänken und ermöglicht nahezu unendliche Konfigurationen.

Connection System

- EN The connection system can be rotated to different degrees, allowing linear arrangements or "organic aggregations" to generate more secluded areas that facilitate rest, informal meetings and enhance communication between users.
- ES El sistema de conexión admite giros a diferentes grados lo que permite disposiciones lineales o "agregaciones orgánicas" para generar zonas más recogidas que facilitan el descanso, el encuentro informal y potencian la comunicación entre los usuarios.
- FR Le système de connexion peut être tourné à différents degrés, permettant des arrangements linéaires ou des "agrégations organiques" pour générer des zones plus isolées qui facilitent le repos, les réunions informelles et améliorent la communication entre les utilisateurs.
- DE Das Verbindungssystem kann in verschiedenen Graden gedreht werden, so dass lineare Anordnungen oder "organische Anhäufungen" möglich sind, um zurückgezogenere Bereiche zu schaffen, die das Ausruhen und informelle Treffen erleichtern und die Kommunikation zwischen den Nutzern fördern.

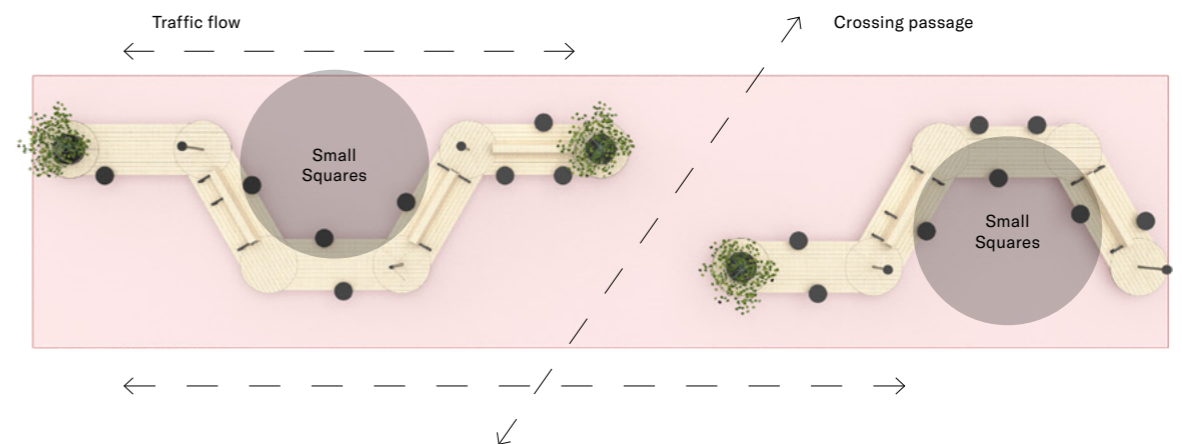
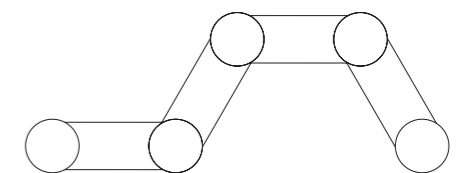
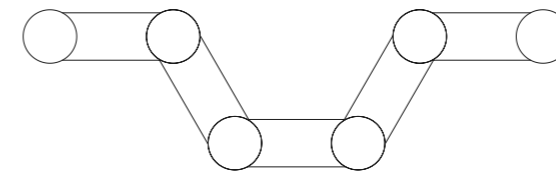
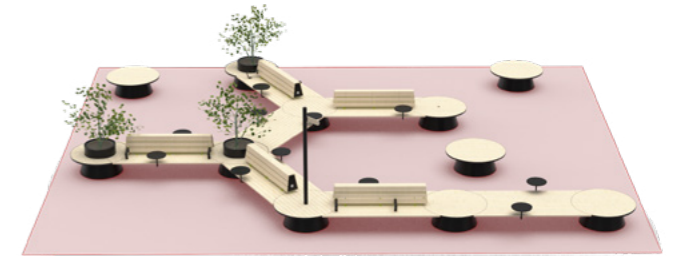
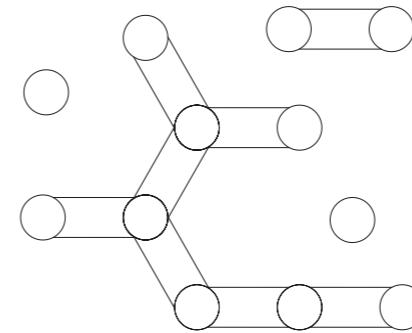

Norma L Structures

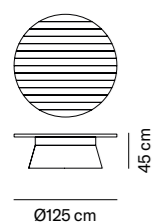

NOR 10
NET: <15 kg | GROSS: <16 kg

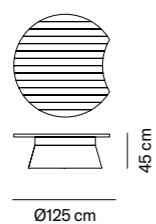

NOR 11
NET: <15 kg | GROSS: <16 kg

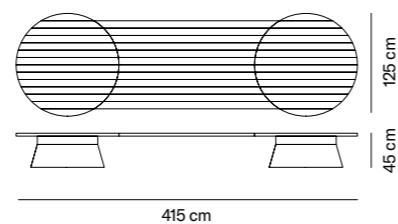

NOR 12
NET: <30 kg | GROSS: <32 kg

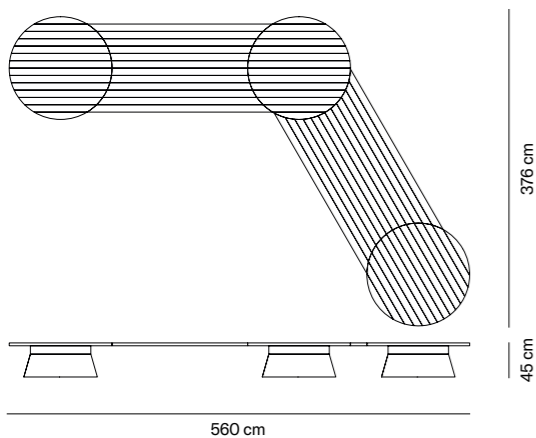

NOR 13
NET: <15 kg | GROSS: <16 kg

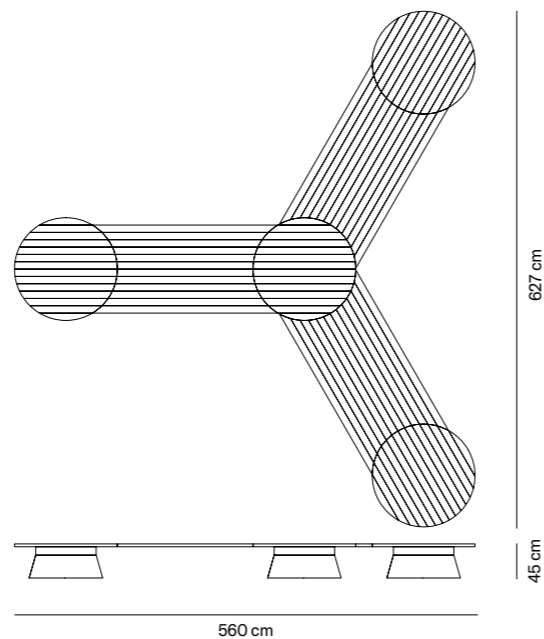

NOR 14
NET: <15 kg | GROSS: <16 kg

Norma S Structures

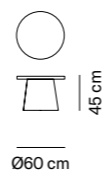

NOR 20
NET: <15 kg |
GROSS: <16 kg

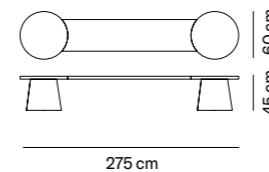

NOR 22
NET: <15 kg |
GROSS: <16 kg

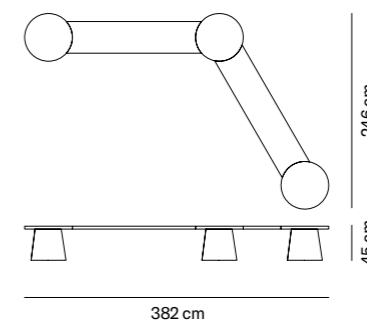

NOR 23
NET: <30 kg |
GROSS: <32 kg

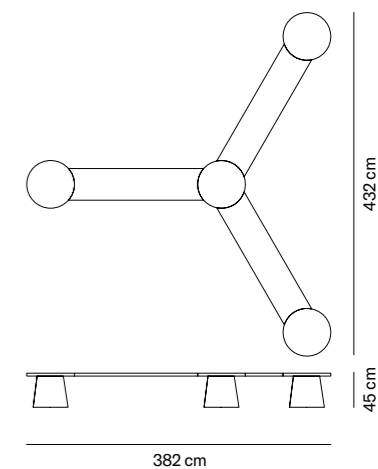

NOR 24
NET: <30 kg |
GROSS: <32 kg

Finishes



RADIATA PINE
+ RAL 7016



OTHERS*
+ RAL 7016



CUSTOM

*All finishes in combination with Radiata Pine for indoor and Thermotreated Pine, Bamboo wood or Acooya Pine for outdoor.

Accessories

- NOR ## J** NOR ## + 1 Planter
- NOR ## S** NOR ## + 1 Sign
- NOR ## L** NOR ## + 1 Lamp post
- NOR MA** Auxiliary table
- NOR AB** armrest

Features

→ 5 year warranty

DESIGN

Xavier Solè

SPACES

Shopping Centres
Airports
Residential Areas



Ronda

EN The coastal paths of the Costa Brava are long and winding, offering a unique perspective of nature. They are a treasure that deserves to be preserved, allowing us to feel part of nature as we stop, smell the surroundings and listen to the waves of the sea in the peaceful silence. The Ronda Collection, designed by Xavier Solè, is a tribute to this heritage of all of us. By combining its straight and curved modules, we can recreate these forms sculpted by nature, creating a continuous bench with an infinite number of shapes.

ES Los senderos costeros de la Costa Brava son largos y sinuosos, ofreciendo una perspectiva única de la naturaleza. Son un tesoro que merece ser preservado, permitiéndonos sentirnos parte de la naturaleza al detenernos, oler el entorno y escuchar las olas del mar en el silencio tranquilo. La Colección Ronda, diseñada por Xavier Solè, es un homenaje a este patrimonio de todos. Mediante la combinación de sus módulos, recto y curvo, podemos recrear esas formas esculpidas por la naturaleza, creando un banco continuo con infinidad de formas.

FR Les sentiers côtiers de la Costa Brava sont longs et sinueux et offrent une perspective unique sur la nature. Ils constituent un trésor qui mérite d'être préservé, car ils nous permettent de nous sentir partie intégrante de la nature lorsque nous nous arrêtons, sentons l'environnement et écoutons les vagues de la mer dans un silence paisible. La collection Ronda, conçue par Xavier Solè, est un hommage à ce patrimoine qui nous appartient à tous. En combinant ses modules droits et courbes, nous pouvons recréer ces formes sculptées par la nature, en créant un banc continu avec un nombre infini de formes.

DE Die Küstenwege an der Costa Brava sind lang und kurvenreich und bieten eine einzigartige Perspektive auf die Natur. Sie sind ein Schatz, der es verdient, bewahrt zu werden. Sie erlauben uns, uns als Teil der Natur zu fühlen, wenn wir innehalten, die Umgebung riechen und in der friedlichen Stille den Wellen des Meeres lauschen. Die von Xavier Solè entworfene Kollektion Ronda ist eine Hommage an dieses Erbe von uns allen. Durch die Kombination von geraden und gebogenen Modulen können wir diese von der Natur geschaffenen Formen nachbilden und so eine durchgehende Bank mit einer unendlichen Anzahl von Formen schaffen.



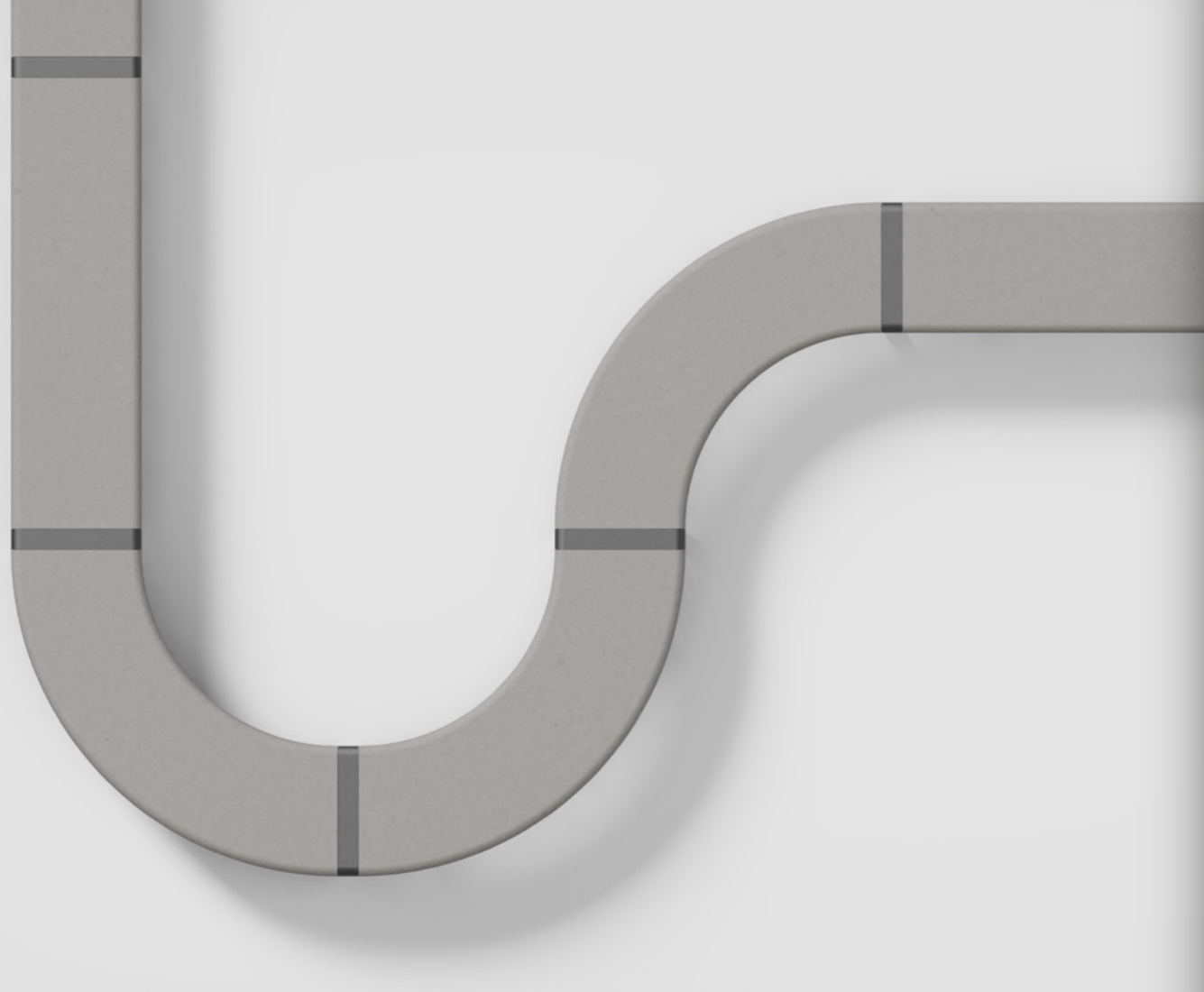

Timeless Design

EN Its timeless design, rounded edges, and accessories allow for optimal ergonomics and comfort. Made of steel and UHPC concrete, it guarantees strength and durability, suitable for any type of environment (indoor, outdoor, maritime, etc.). Furthermore, its multiple options in finishes and colors allow for its integration in countless spaces. The collection is completed with planters, trash bins, and bike racks that seamlessly blend in with the modules.

ES Su diseño atemporal, sus aristas redondeadas y sus complementos permiten una ergonomía y confort óptimos. Fabricado en acero y en hormigón UHPC, garantizan su resistencia y durabilidad, siendo adecuado para cualquier tipo de ambiente (interior, exterior, marino, etc.). Además, sus múltiples opciones en acabados y colores permiten su integración en infinidad de espacios. La colección se completa con jardineras, papeleras y aparcabicis que se integran entre los módulos.

FR Son design intemporel, ses bords arrondis et ses accessoires offrent une ergonomie et un confort optimaux. Fabriqué en acier et en béton UHPC, il garantit solidité et durabilité, adapté à tout type d'environnement (intérieur, extérieur, maritime, etc.). En outre, ses multiples options de finitions et de couleurs permettent son intégration dans d'innombrables espaces. La collection est complétée par des jardinières, des poubelles et des supports à vélos qui s'intègrent parfaitement entre les modules.

DE Ihr zeitloses Design, abgerundete Kanten und Zubehörteile ermöglichen eine optimale Ergonomie und Komfort. Hergestellt aus Stahl und UHPC-Beton, garantiert sie Stärke und Langlebigkeit und ist für jede Art von Umgebung geeignet (Innen, Außen, maritim, usw.). Darüber hinaus ermöglichen die vielfältigen Optionen in Bezug auf Oberflächen und Farben eine nahtlose Integration in unzähligen Räumen. Die Kollektion wird durch Pflanzgefäße, Abfalleimer und Fahrradständer ergänzt, die sich harmonisch in die Module einfügen



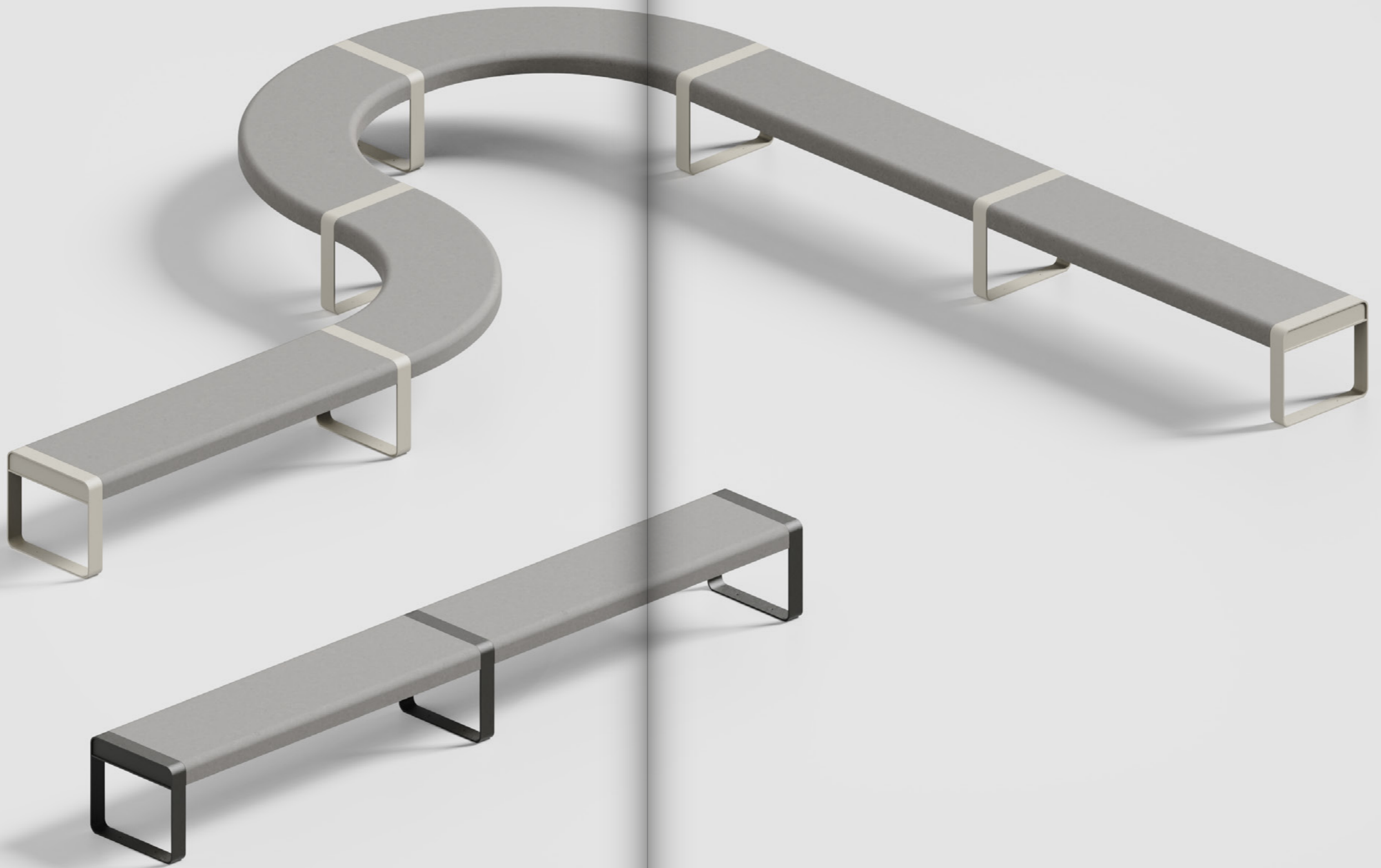



TECHNICAL INFO

Product Structures

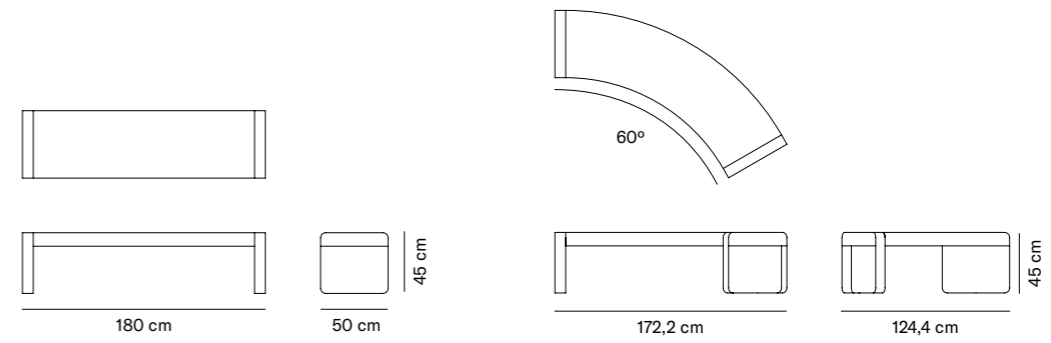

RON 10
NET: 42,8 kg | GROSS: 44 kg

RON 11
NET: 34 kg | GROSS: 35 kg

Finishes



Features

→ 5 year warranty

All models in painted steel and UHPC concrete.

Configuration proposals

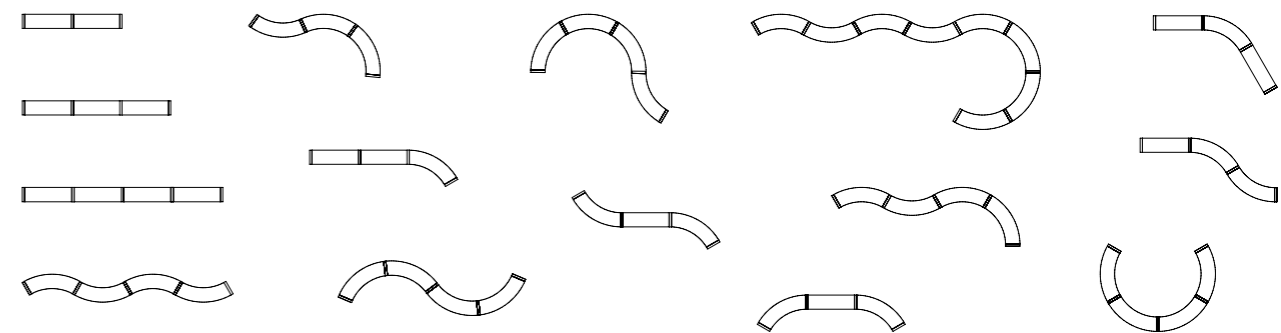

DESIGN

Aldayjover

SPACES

Universities
Parks
Train Stations
Airports



EN Collection of outdoor benches by the designers aldayjover made from Flanders pinewood and autoclave-treated to prevent deterioration. Laminated seats composed of rectangular slats joined together by means of stainless steel rods on two concrete feet. Rotational polyethylene backrest with high resistance to weathering, fixed to the seat. Available with additional lighting. Ideal for university campuses, outside railway stations, airports and shopping centres.

ES Colección de bancos para exterior por los diseñadores aldayjover fabricadas con madera de pino de Flandes y tratada con autoclave para evitar su deterioro. Asientos laminados compuestos por listones rectangulares unidos mediante varillas de acero inoxidable sobre dos pies de hormigón. Respaldo de polietileno rotacional con gran resistencia a la intemperie, fijado al asiento. Disponible con iluminación adicional. Ideal para campos universitarios, exteriores de estaciones de tren, aeropuertos y centros comerciales.

FR Collection de bancs d'extérieur des designers aldayjover fabriqués en pin des Flandres et traités en autoclave pour éviter la détérioration. Assises en stratifié composées de lattes rectangulaires reliées entre elles par des tiges en acier inoxydable sur deux pieds en béton. Dossier en polyéthylène rotatif à haute résistance aux intempéries, fixé à l'assise. Disponible avec un éclairage supplémentaire. Idéal pour les campus universitaires, les gares, les aéroports et les centres commerciaux.

DE Kollektion von Bänken für den Außenbereich von den Designern aldayjover, die aus flämischem Kiefernholz hergestellt und im Autoklaven behandelt wurden, um den Verfall zu verhindern. Laminierte Sitzflächen, bestehend aus rechteckigen Latten, die mit Edelstahlstäben auf zwei Betonfüßen miteinander verbunden sind. Rückenlehne aus drehbarem Polyethylen mit hoher Witterungsbeständigkeit, fest mit der Sitzfläche verbunden. Erhältlich mit zusätzlicher Beleuchtung. Ideal für Universitätsgelände, Außenbereiche von Bahnhöfen, Flughäfen und Einkaufszentren.

TECHNICAL INFO

Product Structures

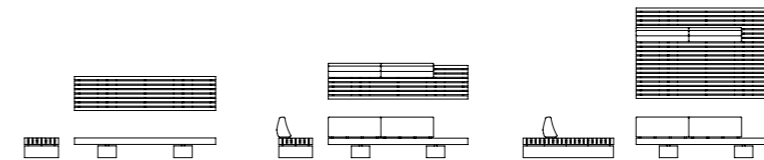

VEL 01

350 x 73,5 x 44 cm
NET: 484 kg | GROSS: 490 kg

VEL 02

350 x 73,5 x 89,7 cm
NET: 504 kg | GROSS: 510 kg

VEL 03

350 x 200 x 89,7 cm
NET: 890 kg | GROSS: 900 kg

Finishes



PINE WOOD



CUSTOM

Accessories

VEL LL LED accessories

Features

→ 5 year warranty

Signage & Wayfinding

156

Custom-S&W

by Studio Vilagrasa

DESIGN
Studio Vilagrassa

SPACES
Common areas
of public spaces
and interiors.

S&W-Custom



^{EN} Signage and visual communication, fully customised wayfinding products in different materials, different formats and finishes. The collection consists of die-cut signs in stainless steel or vinyl on metal, screen printing on different materials such as methacrylates, wood, sheet metal in different colours, among others.

^{ES} Señalética y comunicación visual, productos de wayfinding totalmente a medida en diferentes materiales, diferentes formatos y acabados. La colección se compone de rótulos troquelados en acero inoxidable o vinilado sobre metal, serigrafía sobre diferentes materiales como metacrilatos, madera, chapa metálica en diferentes colores, entre otros.

^{FR} Signalisation et communication visuelle, produits de signalisation entièrement personnalisés dans différents matériaux, formats et finitions. La collection se compose de panneaux découpés en acier inoxydable ou en vinyle sur métal, de sérigraphies sur différents matériaux tels que les méthacrylates, le bois, la tôle en différentes couleurs, entre autres.

^{DE} Beschilderung und visuelle Kommunikation, vollständig personalisierte Wegweiser aus verschiedenen Materialien, in unterschiedlichen Formaten und Ausführungen. Die Kollektion besteht aus gestanzten Schildern aus rostfreiem Stahl oder Vinyl auf Metall, Siebdruck auf verschiedenen Materialien wie Methacrylat, Holz, Blech in verschiedenen Farben und vielem mehr.



Copyright

All copyrights and intellectual property rights remain the property of Vilagrassa and are explicitly reserved. © 2024 Vilagrassa.

Art Direction,
editorial design
and CGI photography

Studio Aranda Santos

Texts

Vilagrassa & Studio Aranda Santos

Vilagrassa belongs to:



A family group of industrial
companies since 1987

15 | 350M€ | 1500 | 140
Active firms | Turnover | People | Countries

LedsC4

hover
barcelona lights

CARANDINI

Resol

Coveright

●●● FIGUERAS

plasfur

b&b
trends

●ndulados
arime, s.l.

CVmédica

SCHMITZ | WILA

H HORMIPRESA

INDOX

● precintia

EN Products in this catalogue do not include fixing elements.

EN Ask previously sales dept. for using our products in high salinity areas.

EN Sizes mentioned in the catalogue are approximated. VILAGRASA reserves the rights of introducing any suitable alteration without notice.

ES Los productos de este catálogo no incluyen material de fijación.

ES Para productos destinados a zonas de alta salinidad consultar previamente con departamento comercial.

ES Las medidas mencionadas en el catálogo son aproximados. VILAGRASA se reserva el derecho de realizar los cambios oportunos sin previo aviso.

FR Les produits de ce catalogue n'incluent pas les éléments de fixation.

FR Pour les produits destinés aux zones de haute salinité consulter à l'avance le dép. commercial.

FR Les dimensions mentionnés du catalogue sont approximatifs. VILAGRASA se réserve le droit d'introduire les modifications nécessaires sans les notifier.

DE Die Produkte in diesem Katalog enthalten keine Befestigungselemente.

DE Fragen Sie unsere Verkaufsabteilung nach der Verwendung unserer Produkte in Gebieten mit hohem Salzgehalt.

DE Die im Katalog angegebenen Maße sind Richtwerte. VILAGRASA behält sich das Recht vor, entsprechende Änderungen ohne Vorankündigung vorzunehmen.

Locally manufactured in

C/ d'Anselm Clavé, 224,
08186 Lliçà d'Amunt,
Barcelona, Spain

(+34) 933 459 129
vilagrassa@vilagrassa.com
www.vilagrassa.com

Outdoor & Transport Hubs Collection by Vilagrassa connects people, goods, and ideas worldwide. Our catalog offers long-lasting, modular solutions that blend architecture and human interaction seamlessly. With high passenger volumes and constant transit times in locations like airports and shopping centers, our locally manufactured products prioritize ergonomics, safety, and functionality, providing new solutions for a new era of mobility.